

# DEUS II

Fast Simultaneous Multi Frequency



eXplore like never before !

 MADE IN FRANCE

RU





Поздравляем с приобретением

**DEUS II**

**DEUS**, это результат десяти лет наших разработок и изобретений.

В 2010 г. компания XP Metal Detectors разработала **DEUS**, который стал настоящей революцией в мире металлоискателей. **DEUS**, с его уникальной беспроводной технологией, отличной производительностью, телескопической штангой, обновлениями, HF-катушками, подключаемым пинпойнтером MI-6, катушками X35 и другими продвинутыми свойствами, заслуженно стал одним из самых продаваемых металлоискателей в мире.

Откройте для себя **DEUS II**, революционный продукт!

Компания XP вновь раздвигает границы технологий, предлагая **DEUS II**, первый беспроводной, мультислотный металлоискатель с высокой производительностью и уникальными характеристиками:

- FMF® быстрая мультислотная технология: одновременный многослотный поиск с быстрым откликом от цели.
- Ультра эффективный.
- Полностью беспроводной.
- Легкий и эргономичный (вес от 750 г).
- Для поиска на суше и под водой.
- Три беспроводных наушника (факультативно).
- Инновационные, водонепроницаемые наушники с костной проводимостью, степень защиты IP68 - 20 м.
- Водонепроницаемая катушка и пульт управления с защитой по IP 68 - 20 м - На дисплей выводится информация о погружении
- Ударостойкий пульт управления, полностью заключен в резиновый кожух.
- Улучшенная идентификация целей в грунте.
- Обновленный аудио интерфейс: Выбор тонов, четыре аудио выхода с усилением, много-диапазонный эквалайзер с настройкой.
- Продукт разработан для долгой службы: Пятилетняя гарантия на запчасти и сервисное обслуживание, обновление по USB.

**DEUS II** : открывает вам уникальные возможности

- Аудио наушники разработаны и изготовлены компанией XP во Франции, чтобы ответить требованиям поиска: отсутствие задержки аудио сигнала, ВКЛ/ВЫКЛ выполняется автоматически, наличие продвинутого процессора сигналов, с использованием резонансов, с эквалайзером, которые пользователь может настраивать с пульта управления.
- Беспроводные наушники WS6 с подключаемым модулем, которые могут функционировать в режиме мастер (Master), заменив пульт управления (RC).
- **DEUS II** WS6 MASTER (+WSA II): WS6 имеет графический дисплей и практически все функции управления, что и **DEUS II** пульт (RC).
- Пульт управления съемный, для облегчения наушников может устанавливаться в нарукавнике или в поясном ремне.
- S-образная телескопическая эргономичная штанга, благодаря отсутствию проводов раскладывается или складывается мгновенно.

**eXPlore - поиск, не сравнимый ни с чем!**

Последние обновления продукта отражаются в онлайн-версии руководства. Некоторые функции могут измениться уже после печати данного руководства.



<b>ВВЕДЕНИЕ</b>	<b>3</b>	<b>НАСТРОЙКИ</b>	
<b>ЛИНЕЙКА DEUS II</b>	<b>7</b>	Программы	31
<b>ПРАКТИЧЕСКАЯ ИНФОРМАЦИЯ</b>	<b>8</b>	Сохранение программы	31
Советы	8	Удаление программы	31
Оптимизация поиска	8	<b>Сопряжение</b>	<b>31</b>
Локализация цели	9	Сопряжение катушки	31
<b>DEUS II</b>	<b>9</b>	Удаление катушки	32
Содержимое коробки	9	Сопряжение беспроводных наушников	32
Монтаж (катушка, удаленный пульт и пр.)	10	Удаление беспроводных наушников	32
Пульт управления	11	Сопряжение пинпойнтера MI-6	32
Заводские программы	12 - 13	Удаление пинпойнтера MI-6	32
<b>МЕНЮ</b>	<b>14</b>	WS6	33
Дискриминация	14	• Конфигурация	33
• Тоны (ПРОФИ)	15	• WS6 режим Master/Slave	33
• Питч (ПРОФИ)	15	• Меню	34
• Полифония (ПРОФИ)	16	• Настройки	34
• П.Буылка (ПРОФИ)	16	WSA II и WSA II XL	34
• Метка (ПРОФИ)	16	VH-01	35
• Мульти-метка (ПРОФИ)	16 - 17	• Расположение	35
• Беззвучный (ПРОФИ)	17	• Очистка памяти	35
Дискриминация IAR	17	Пинпойнтер MI-6	36
Звуковой фон	17	Активный экран MI-6	36
Чувствительность:	17	Чувствительность MI-6	36
Чувств Соль	18	Тоны MI-6	36
Частоты	18 - 19	Аудио питч/Аудио Пульс.	36
Громкость железа	20	Программы/Сохранение	36
Скорость	20 - 21	Найти утерянный MI-6	36
Аудио отклик	21	<b>БАТАРЕИ</b>	<b>37</b>
<b>ГРУНТ</b>	<b>22</b>	Время работы батарей	37
Общие сведения	22	Время зарядки	37
• Grab	22	Мигающие диодные индикаторы	37
• Ручной	23	Зарядка	38
• Отслеживание	23	Длительность работы батарей	38
Магнитоактивная почва	23	Замена батарей	39
Стабильность грунта	24	Меры предосторожности	39
Функция Золотой прииск и реликвии	24	Адаптер питания	39
Пинпойнт	25	<b>ДАЙВИНГ И ГЕРМЕТИЧНОСТЬ</b>	<b>40</b>
<b>НАСТРОЙКИ</b>	<b>26</b>	Выбор заглушки	40
Аудио	26	Очистка после использования	40
• Аудио выход	26	Монтаж воздушной антенны	41
• Эквалайзер	26	<b>ОБЩИЕ СВЕДЕНИЯ</b>	<b>42</b>
• Тип аудио	27	Проблемы и решения	42
<b>Параметры</b>	<b>28</b>	Спецификации	43
Режим дайвинг	28	Аксессуары	44
Дисплей	28	Запасные части	45
• Подсветка	28	Специф. заводских программ	46
• Контраст	28	Рекомендации	47
• Яркость	28	Декларация соответствия EU - FCC ...	47
Язык	28	Правила радиочастотной безопасности	48
Настройка времени	28	Утилизация отходов	48
Профиль	29	Меры предосторожности	48
• Стандартный экран	29	Гарантия XP	49
• X - Y экран	29	Специф. транспортировки батарей IATA	49
• X - Y увеличение	29		
Go Terrain	30		
Поиск частот	30		
Обновление	30		
Информация	30		





# ЛИНЕЙКА DEUS II

# DEUS II RC



Ø9" - 22 см  
Ø11" - 28см  
Ø13"x11" 34x28 см (настройка I)

Вес всего лишь 815г (Пульт - RC, на поясе, катушка 22см-9")

ТЕЛЕСКОПИЧЕСКАЯ штанга S-формата

# DEUS II WS6 MASTER



Ø9" - 22 см  
Ø11" - 28см  
Ø13"x11" 34x28 см (факультативно)

Вес лишь 750 г (WS6 на наушнике с ободом, катушка 22см-9")

ТЕЛЕСКОПИЧЕСКАЯ штанга S-формата

Для WS6 MASTER предлагаются 3 варианта



- ① Модуль WS6 ободковых наушников
- ② Модуль WS6 на штанге + наушники по выбору
- ③ Модуль WS6 на нарукавнике + наушники по выбору

## Советы

Поиск с металлоискателем - это увлекательное хобби, дающее чувство удовлетворения. Но для полного овладения прибором необходимо базовое обучение. Оно начинается с ознакомления с комплектом оборудования и практикой его использования на подходящем тренировочном грунте.

Мы рекомендуем подготовить набор различных объектов - монет, обычных объектов, металлических отходов и пр. Затем найти участок грунта, относительно не замусоренный металлическими включениями, вдали от источников электромагнитных помех (высоковольтные линии, электрические ограждения, бытовые приборы и пр.). Например, участок в вашем саду может оказаться самым неподходящим, поскольку по соседству находится слишком много металлических отходов.

Чтобы убедиться, что участок подходит для исследования, выполнить проводку катушки над поверхностью, как при реальном поиске. Если раздаются множественные аудио сигналы, следует переместиться в другое место. После того, как подходящий участок найден, разместите выбранные объекты в грунте на расстоянии примерно в две ширины катушки. До размещения объекта следует убедиться, что в грунте отсутствуют металлические частицы.

Потратьте время на проверку реакции металлоискателя, когда он проходит над каждой целью. Затем цели можно сгруппировать по типу звука и постараться обнаружить, что объединяет или разъединяет их. После того, как вы почувствуете, что овладели данным упражнением, попытайтесь использовать некоторые уже установленные параметры.

## Оптимизация поиска

При поиске важно проводить катушку широкими движениями параллельно поверхности, как можно ближе к ней, но не касаясь ее. Приближение к поверхности увеличивает вероятность обнаружения заглубленной цели и позволяет более легкую идентификацию мелких объектов. Избегайте ударов катушки о поверхность, хотя ее дизайн удароустойчивый, бережное обращение продлит срок ее службы и гарантирует лучшее обнаружение целей.

При поиске скорость передвижения определяете вы сами. Например, прохождение зоны поиска с большей скоростью даст

вам о ней общее представление. Однако при таком методе поиска большие участки между двумя проводками останутся неисследованными. При необходимости тщательного исследования каждого сантиметра поисковой зоны, проводите катушку так, чтобы каждая последующая проводка слегка перекрывала предыдущую, максимально сокращая неотсканированное пространство.

Не забывайте, что более медленная скорость проводки увеличивает шанс на обнаружение и идентификацию целей. В особенности это относится к сильно замусоренным железом грунтам (в которых рассмотрению подлежат больше целей) или при поиске глубоких целей.

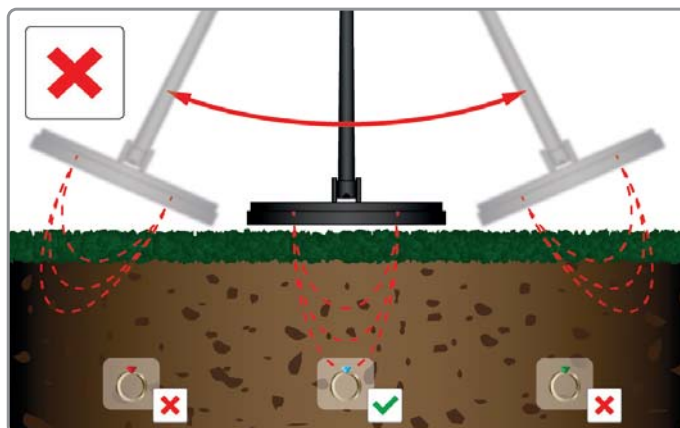
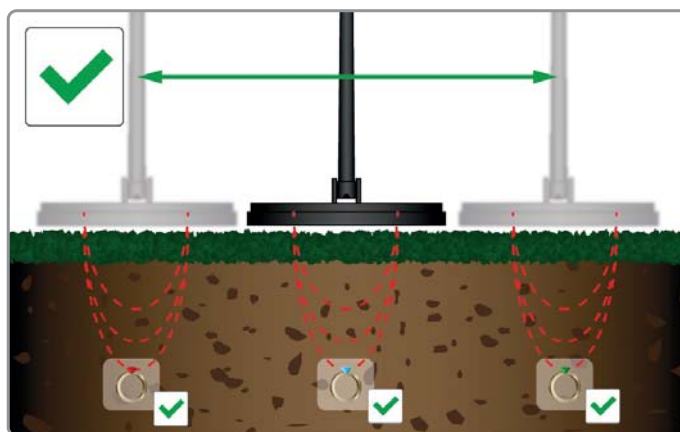



## Локализация цели при перекрестной проводке

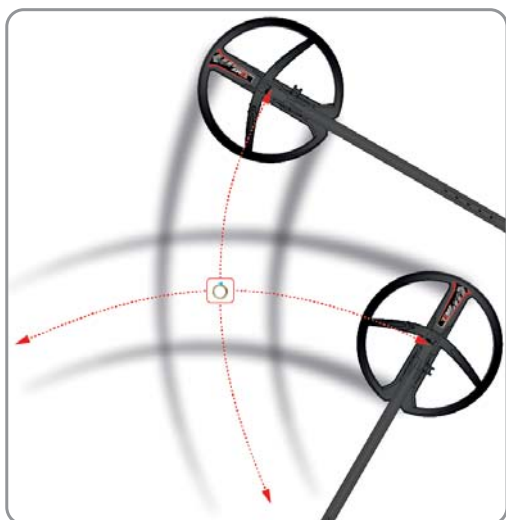

После того, как металлоискатель в режиме Динамика (Motion) указал на возможное присутствие цели, а с ее локализацией имеются затруднения, проводите катушку над участком, от которого вы услышали звук. Медленно уменьшайте амплитуду проводки, отметив точку, дающую наибольшую силу звука. При необходимости отметьте ее маркером на поверхности. Затем повернитесь на четверть оборота (на 90° по отношению к начальной проводке) и выполните новую проводку. При этом точное расположение зоны, где находится цель, должно находиться на пересечении двух проводок, у которых сила звука наибольшая. Продолжайте перекрестные проводки над целью. Аудио сигнал с наибольшей силой и высотой звука указывает на центр катушки, т.е. на местоположение цели.

Вы также можете использовать режим Статика (non-motion), при котором для регистрации цели катушке не требуется перемещения (см. Главу ПИНПОЙНТ)

## КОМПЛЕКТАЦИЯ

### Содержимое коробки



- 1 1 пульт управления + 1 чехол на ремень
- 2 1 комплект беспроводных наушников в специальном пенале (в зависимости от купленной версии)
- 3 1 поисковая катушка с защитным покрытием (в зависимости от версии).
- 4 1 комплект фитингов для катушки.
- 5 1 воздушная антенна для подводного поиска + клипса
- 6 1 серая насадка на пульт + 1 красная насадка для (см. ПОГРУЖЕНИЕ И ГЕРМЕТИЧНОСТЬ)
- 7 1 ТЕЛЕСКОПИЧЕСКАЯ S-образная штанга + нижняя штанга (в зависимости от версии).
- 8 1 адаптер питания (в зависимости от страны).
- 9 1 соединительный кабель с 3 разъемами для зарядки и удаленного обновления
- 10 1 клипса для подзарядки катушки.

# МОНТАЖ

## Катушка FMF

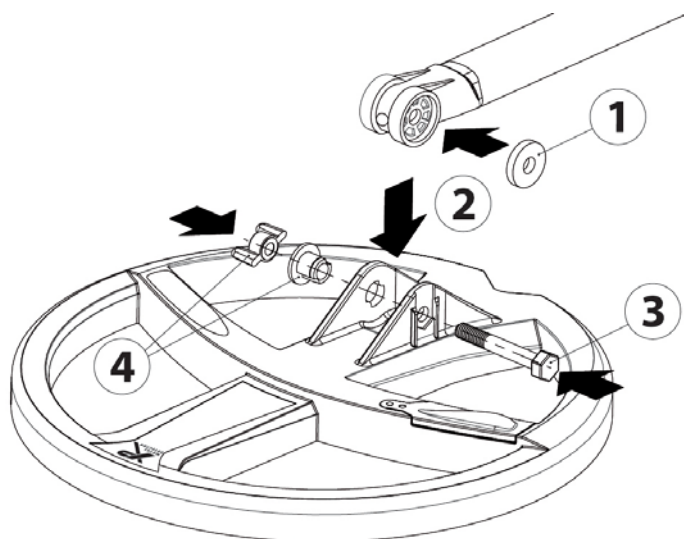

- 1 Ввести резиновую прокладку в нижнюю штангу
- 2 Установить нижнюю штангу на катушку
- 3 Вставить винт
- 4 Добавить распорку и осторожно затянуть

## Монтаж пульта управления



- 1 Удалить защитную крышку



- 2 Вставить пульт

## Присоединить подлокотник



- 1 Удалить винт



- 2 Установить подлокотник (только для s-теле-скопической штанги) на одно из трех положений, вставить винт и закрепить



\* альтернативный экран:



Цифровая шкала проводимости цели от 0 до 99

Уровень минерализации.

## Многофункциональный разъем XR



# ЗАВОДСКИЕ ПРОГРАММЫ

Преимущество **DEUS II** в предоставлении широкого выбора программ, подходящих для всех видов грунта и условий поиска. В отличие от других мультисигментных детекторов, предлагающих фиксированные мультисигменты, **DEUS II** использует различные высоко- и низкочастотные комбинации в зависимости от выбранных программ. Например, в некоторых используются низкие и средние частоты, от 4 до 14 кГц, а в других высокие частоты до 24 или 40 кГц. По заданной комбинации частот выполняется обработка сигналов, специфическая для каждой программы, чтобы наилучшим образом ответить условиям грунта. Такие частоты могут вычитаться, для вычитания электропроводящего грунта, или складываться, для помощи в локализации более широкого набора целей. В заглавной строке каждой программы приводится информация об используемой платформе. Чтобы полноценно использовать ваш **DEUS II** внимательно считывайте данные по каждой программе!

(Для лучшего понимания различных параметров программ см. также сравнительную таблицу в конце данного руководства).

## Прог. 1 - ОСНОВНАЯ

FMF • макс. част.  $\ominus$  40кГц • Вычитание частот для проводящего грунта

**ОСНОВНАЯ** использует низкие и высокие частоты, обеспечивает отличную оценку целей в грунте. Подходит как начинающим, так и опытным пользователям.

Отличное соотношение сигналов цель/ложное срабатывание в грунтах обеспечивается из-за отсека фактора влажности почвы, который может вызывать ореолы и ложные аудио сигналы, например при проводке над отверстиями. При поиске глубоких целей это дает больше уверенности. Такое вычитание частот для влажных / мокрых почв ослабляет сигнал целей с очень низкой проводимостью, как коксовые (уголь и "горячий" камень) и, в меньшей степени, очень тонких целей, таких, как алюминиевая фольга.

- Высокоэффективный прибор, его тестирование следует проводить на почвах а не в воздухе.
- Установить Скорость на 2 для большей эффективности в чистых грунтах и на 3 для замусоренных / минерализованных грунтов.

## Прог. 2 - ЧУВСТВ.

FMF • макс. част.  $\ominus$  40 кГц • Сложение частот

**ЧУВСТВИТЕЛЬНОСТЬ**, программа использующая низкие и высокие частоты до прикл. 40 кГц. Очень высокая эффективность при поиске любых целей, высокая эффективность при поиске мелких объектов в минерализованных и замусоренных грунтах.

- Благодаря высокой точности, обеспечиваемой DEUS II, кокс и влажность грунта можно классифицировать значительно точнее, чем это делает моночастотный металлодетектор. Таким образом, активируется очень узкая зона метки в частотах от 23 до 25 (см. Метка > Профи).
- Уменьшить Скорость до 2 для большей эффективности в чистых грунтах или увеличить до 3 для замусоренных / минерализованных грунтов.

## Прог. 3 - ЧУВСТ.ПФ

FMF • макс. част.  $\ominus$  40 кГц • Сложение частот

**ЧУВСТ. ПОЛИФОНΙΑ**, программа базируется на той же платформе, как и Прог. 2 - ЧУВСТВ, но при конфигурации использовался режим ПОЛИФОНΙΑ, со Скоростью, установленной на 3 вместо 2.5. Обеспечивает насыщенную и информативную идентификацию сигнала, но это требует большего опыта, поскольку каждый индекс проводимости цели генерирует свой тон, пропорционально проводимости (см. Дискр. > Полифония). Высоко эффективная программа для поиска в сильно замусоренных железом или минерализованных грунтах.

## Прог. 4 - БЫСТРО

FMF • макс. част.  $\ominus$  40 кГц • Сложение частот

**БЫСТРО**, программа базирующаяся на той же платформе, как и Прог. 2 - ЧУВСТВ, но в режиме Питч со Скоростью, установленной на 3 вместо 2.5, с использованием функции Audio Square. Комбинирование трех настроек обеспечивает быструю работу в грунтах, замусоренных металлом и минерализованных.

## Прог. 5 - ПАРК

FMF • макс. част.  $\ominus$  24 кГц • Сложение частот

Программа ПАРК служит для поиска в зонах отдыха, таких как парки, сухие пляжи и пр., которые обычно замусорены.

- Чтобы отсесть алюминиевую фольгу, метка устанавливается на значения от 23 до 36. При необходимости значение можно увеличить.
- П.Бутылка установлена на 5, чтобы отсесть наиболее проржавевшие бутылочные крышки.

## Прог. 6 - ГЛУБИНА НС

FMF • макс. част.  $\ominus$  14 кГц • Сложение частот

В программе ГЛУБИНА - ВЫСОКАЯ ПРОВОДИМОСТЬ очень низкие и средние частоты складываются - до 14 кГц. Эффективна при поиске целей с высокой проводимостью, идеальна для поиска кластеров монет, с отличной чувствительностью при поиске изолированных монет с использованием частоты в 14 кГц.

- Стабильность грунта устанавливается на 1, поэтому грунты с более высоким индексом выдают аудио сигнал, обеспечивая хорошую производительность для глубинного поиска (см. Грунт). Настройте Грунт автоматически, с помощью Grabbing, но если ложных сигналов слишком много, установите Стабильность грунта вручную на 2, чтобы отсесть все почвы, ферриты и удары.



## Прог. 7 - DEUS MONO

ОДНОЧАСТОТНАЯ настраиваемая от 4 до 45 кГц

DEUS MONO функционирует на одной частоте как и DEUS 1, однако DEUS II обладает такими преимуществами, как частотный диапазон до 45 кГц, лучшая производительность, качество аудио, лучшее отсеечение электромагнитных возмущений и пр.

Поскольку вероятность попадания на нестабильную частоту при одновременном использовании нескольких частот выше, чем только для одной частоты, режим DEUS MONO помогает при работе в таких условиях.

- Значения грунта, выше настроек на помехи грунта, звучат как на DEUS 1. Настройте Грунт с автоматическим получением информации (см. Грунт > Grabbing), но если ложных сигналов слишком много, настройте вручную на значения 88--90, чтобы отсечь все почвы, ферриты и удары.

## Прог. 8 - ПРИИСК

FMF • макс. част. ⊖ 40 кГц • Сложение частот

Программа ПРИИСК предусмотрена для поиска в высоко минерализованных золотоносных грунтах. В таких сложных условиях золотые самородки зачастую воспринимаются как железо или грунт. Настройка программы на "все металлы" служит для более глубокого обнаружения и отсекает только сигналы от окружающего грунта, на который следует настраиваться регулярно, используя Grabbing (см. Грунт). Воспринимаются сигналы от слоев выше и ниже настройки Грунт.

- Дискриминация поверхностных железных элементов выполняется методом IAR (см. Дискриминация > IAR).
- При поиске в сильно минерализованных грунтах для большей стабильности увеличьте Скорость отклика.

## Прог. 9 - РЕЛИКВИИ

FMF • макс. част. ⊖ 24 кГц • Вычитание частот

РЕЛИКВИИ, программа базирующаяся на той же платформе, как и Прог. 8 - ПРИИСК, но для поиска крупных предметов использует более низкие вычитаемые частоты. Программы настроена на "все металлы" с низкой Скоростью и отсекает только сигналы от окружающего грунта, на который следует настраиваться регулярно, используя Grabbing (см. Грунт). Воспринимаются сигналы от слоев выше и ниже настройки Грунт.

- Для поиска крупных предметов на глубине: проводить катушку над землей на достаточной высоте в 15 или 20 см, чтобы избежать помех от железистых объектов у поверхности, а также от грунта, что может исказить сигналы с глубинных слоев. Идентифицировать глубокие крупные цели можно по продолжительному звуку. В зависимости от грунта и вашего терпения, снижение Скорости до 0 позволит достичь больших глубин.

## Прог. 10 - ДАЙВИНГ

FMF • макс. част. ⊖ 14 кГц • Вычитание частот для проводящего грунта

ДАЙВИНГ - это первая и самая стабильная из трех программ для поиска с погружением в соленые воды или просто на мокром пляже. Ее очень низкие и средние вычитаемые частоты позволяют лучше локализовать ценные объекты, такие как кольца и монеты, при этом, по сравнению с более чувствительной программой Пляж 11 и 12, она обладает менее сильным откликом на цели типа алюминиевой фольги. В сложных условиях погружения это позволяет экономить время и работать более эффективно.

- Если от проржавевших металлических крышечек слишком много помех, без сомнений активируйте режим П.Буылка.
- Для погружения в пресные воды предпочтительно выбирать программу для суши.

## Прог. 11 - ПЛЯЖ

FMF • макс. част. ⊖ 24 кГц • Вычитание частот для проводящего грунта

ПЛЯЖ использует более высокие частоты до 24 кГц, поэтому, сравнительно с программой ДАЙВИНГ, она более чувствительна к мелким целям. Она хорошо подходит для поиска во влажных зонах.

- Выполнять параллельные проводки, не поднимая катушку в конце движения. Если равномерные проводки не удаются и возникает нестабильность, для уменьшения чувствительности в соленой воде, уменьшите Чувств Соль (см. Меню)
- При обнаружении нестабильности или замусоренности, увеличьте Скорость.
- Если от проржавевших металлических крышечек слишком много помех, без сомнений активируйте режим П.Буылка.
- При погружении тоже можно использовать программу Пляж, но отклик может оказаться слишком неоднородным.

## Прог. 12 - ЧУВСТ.ПЛЯЖ

FMF • макс. част. ⊖ 40кГц • Вычитание частот для проводящего грунта

ЧУВСТ.ПЛЯЖ располагает частотами до 40 кГц для отличной чувствительности к самым мелким целям, не теряя своей эффективности на крупных объектах. Это программа для самого глубокого поиска в условиях влажности, она также быстрее реагирует.

- Проводить катушку параллельными движениями, не поднимая ее в конце движения. Если ритм одинаковых проводок выдерживать не удается и наблюдается нестабильность:



- для уменьшения чувствительности к солености воды, снизьте Чувст.Соль (см. Меню).
- Увеличьте Скорость до 1, 2 или 2.5.
- уменьшите звуковой отклик.

- При наличии проржавевших металлических крышечек активируйте режим П.Буылка.



# МЕНЮ



- Конфигурация основных настроек металлоискателя. Нажмите **МЕНЮ** . Меняйте частоты с помощью кнопок  .
- Для возврата в главное меню нажмите  .

## Дискриминация и идентификация цели (T.ID)

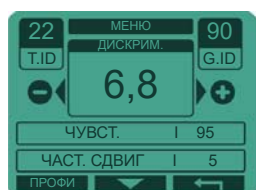

Установите уровень дискриминации в диапазоне от -6.4 до 99 кнопками + и -.

Увеличивать уровень дискриминации для постепенного отсеивания целей с проводимостью ниже настройки. Пример:

- Установить на 10, чтобы отсеять предметы с T.ID ниже 10.
- Установить на 40, чтобы отсеять мелкую алюминиевую фольгу

При отсеивании нежелательных целей с высокой проводимостью (язычки от пивных банок, свинцовая дробь и гильзы. и т.д.) следует знать, что могут отсекаются и некоторые желательные цели из металлов. Более удачный альтернативный вариант - продолжать использовать низкий уровень дискриминации (т.е. Дискрим на 8) совместно с:

- Визуальным выводом целей для визуальной дискриминации.
- Режимом Полифония для аудио дискриминации.
- Функцией П.Буылка (крышечки от бутылки) для эффективного отсеивания ржавых железных крышечек (Дискрим > Профи)

### Дисплей T.ID (Идентификация цели)



Благодаря обработке мультисигналов, когда отсеивается значительная часть помех от грунта, DEUS II выводит на дисплей глубокие цели более точно.

Ниже приводится шкала проводимости целей от -6.4 до 99 для иллюстрации диапазона вывода на дисплей и дискриминации:

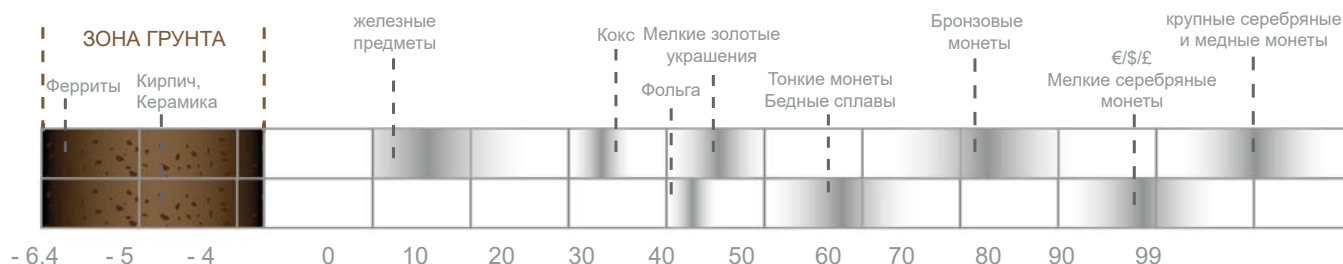

Одним из преимуществ и особенностей **DEUS II** являются его программы, поскольку в них используются различные комбинации частот для многочастотного поиска с целью адаптации к разнообразным типам грунта (см. Программы). Однако, на определенных программах некоторые ферромагнитные цели генерируют специфический вывод. Такие цели нельзя генерализировать из-за наличия ферромагнитных компонентов, поскольку в противном случае это может исказить дисплей всех других целей. Например, одна или две монеты евро (ферромагнитное кольцо + медный центр) выводят значение 75 в программах Дайвинг и Реликвии, но 80 во всех других. Дайвинг и Реликвии используют довольно низкие частоты обнаружения, от 4 до 13 кГц, а другие программы используют более высокие частоты, такие как 40 кГц.

Нажатие на **ПРОФИ** из Меню ДИСКРИМИНАЦИЯ дает доступ к продвинутым функциям.

## Тона

2 тона - 3 тона - 4 тона - 5 тонов



Для доступа к экрану ТОНА нажать **МЕНЮ** > **ДИСКРИМ.** > **ПРОФИ**.

Выбор: используя **-** или **+** выбрать 2 тона - 3 тона - 4 тона - 5 тонов.

Используйте меню ВЫБОР ТОНА, чтобы сортировать обнаруженные цели по категориям в зависимости от их проводимости, определяя, какой тон будет соответствовать данной категории целей (низкий, средний, высокий и пр.). Хорошо ознакомьтесь с режимами ТОНА на различных целях, таких как железные гвозди, алюминиевая фольга, различные монеты и пр. Наиболее низкий тон будет давать железо. Если вы не хотите его слышать, то выберите из меню настройку

ГР.ЖЕЛЕЗА и уменьшите ее значение до 0.

Если выбран режим 2 тона (битональный, низкий/средний тон), а громкость железа снижена до 0, вы будете слышать звук только одной (средней) тональности, поэтому в списке меню настройка 1 тон отсутствует.

## Тона - Настройки Звук.фон и тонов

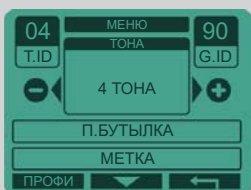

Нажмите **МЕНЮ** > **ДИСКРИМ.** > **ПРОФИ**. Выберите: **2 тона - 3 тона - 4 тона - 5**

### ТОНОВ

Нажать **ПРОФИ** для доступа к экрану ВЫБОР ТОНА

Настроить для себя тоновую разбивку в диапазоне дискриминации. Тональная частота (относительно низкая или высокая) назначаются каждому сегменту диапазона дискриминации, например, низкая (161 Гц) назначается сигналам от 0 до 6.0, затем назначается средний тон (518 Гц) сигналам от 6.0 до 76, средний/высокий тон (644 Гц) - от 76 до 84, и высокий (725 Гц) - от 84 до 99.

Нажать на **↓** для выбора Тона. С помощью **↔** выберите PAZP.T (T. BREAK) и настройте клавишами + и -.

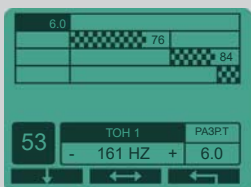

Если в приборе тип монеты зарегистрирован на индексе проводимости как 58, а выдаваемый сигнал как "средне низкий" (518 Гц), но вы хотите, чтобы он звучал как "средне-высокий" (644 Гц), просто измените пороговое значение с 60 до 57 или еще ниже. Все монеты с такой проводимостью будут звучать на 644 Гц. Такие пороговые значения также называются разрыв тона.

- Черный блок указывает на индекс цели и помогает настроить значение разрыва тона.
- Разрыв тона 1, отделяющий низкий тон (тон 1) от среднего (тон 2), такой же, как и значение Дискриминации. Это одинаковые настройки.

## Питч



Режим Питч не связан с проводимостью цели: сила сигнала генерирует аудио сигнал, который изменяется как по громкости, так и по высоте (звуковая частота). Это означает, что более удаленная цель будет генерировать низкий, слабый звук, тогда как более близкая цель будет генерировать высокий, сильный звук. Режим ПИТЧ дает динамический сигнал. Это позволяет металлоискателю реагировать быстрее. Однако, это не оказывает серьезного влияния на реакцию, меняется лишь тип аудио отклика.

Низкие тональности в режиме Питч, т.е. отклики самых удаленных или мелких целей, можно изменять в частотах от 150 до 603 Гц. Нажать на **ПРОФИ** и настроить с **-** или **+**.

Если выбран режим ПИТЧ, то в списке меню ЗВУК.ФОН становится активным.

# ДИСКРИМИНАЦИЯ > ПРОФИ

## Полифония

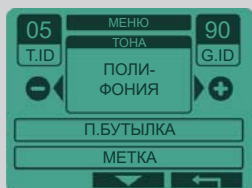

В режиме ПОЛИФОНΙΑ для каждого значения идентификатора цели на шкале проводимости назначается разный тон.

Чем выше проводимость цели, тем выше тон.

Например, алюминиевая фольга (TID 30) генерирует тон в 350 Гц, а крупная серебряная монета (TID 95) - 900 Гц.

Для прослушивания железных целей и грунта на низком тоне, **снизить уровень дискриминации пропорционально проводимости целей.**

## П.БУТЫЛКА (исключая Прог. 7/8/9)

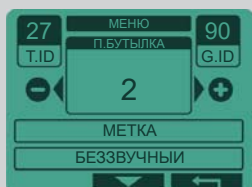

В режиме П,Бутылка действительно отсекаются ржавые крышечки от пива и газировок. Убедиться, что режим активирован при поиске на пляже, в парках и замусоренных зонах.

Настройте отсечение от 0 до 5 с помощью **-** и **+**.

Отсечение крышечек более эффективно при медленном проведении катушки. В случае сомнения, скорость проводки над сомнительной целью рекомендуется снизить, чтобы лучше ее идентифицировать.

## Метка

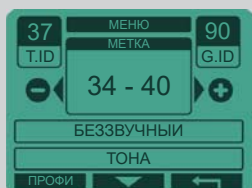

Метка дополняет функцию дискриминации: она позволяет создать "окно" между отсекаемыми целями, находящимися ниже установленного уровня дискриминации. Например, если Вы обнаружили ненужную цель в грунте, можно отсечь сектор проводимости определенного типа металлов и продолжать находить цели с проводимостью ниже или выше отсеченной группы.

Если проводимость рассматриваемой цели равна 37, то, с помощью **-** и **+** настройте Метку в пределах 34-40. Все цели, чья проводимость находится между 34 и 40, перестанут производить звук.

По умолчанию ширина отсекаемого окна составляет 6 пунктов

## М.МЕТКА

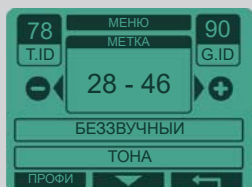

Выбрать **МЕТКА** из **МЕНЮ** > **ДИСКРИМ.** и нажать на **ПРОФИ**.

Эта продвинутая функция метки позволяет расширить окно отсекаемого, когда нежелательные цели попадают в более широкий диапазон проводимости, чем предусмотренное окно в 6-пунктов. Например, если нежелательная цель генерирует ID от 28 до 46, можно воспользоваться данной функцией и снизить значение Thresh. 1 до 28, увеличив Thresh. 2 до 46.

Клавишей **→** выбрать 1 или 2 для Разрыва тона.

Можно отметить, что в заводских программах ЧУВСТВИТЕЛЬНОСТЬ, ЧУВСТ. ПФ и БЫСТРО отсекающее окно имеет значения от 23 до 25. Очень точная мультисигментная обработка металлоискателя **DEUS II** позволяет отметить метками мокрые зоны грунта, генерирующие нестабильность, кокс или зоны ложных сигналов над пустотами без целей.

## М.МЕТКА

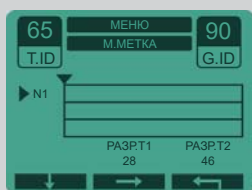

Настроить значения клавишами **-** и **+** .

Если проблематичными являются несколько целей с различной проводимостью, можно активировать две других метки: N2 и N3. Используйте **↓** для выбора N2 или N3 и настройте так же, как и для N1.

Отметьте, что на диаграмме проводимости главного меню отмеченные зоны заштрихованы серым.

## Беззвучный

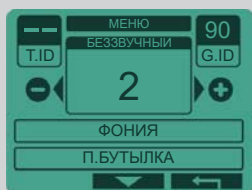

Зачастую некоторые крупные железные объекты или цели необычной формы дискриминировать непросто. Железные объекты зачастую передают отрывочные или противоречивые сигналы (треск). Увеличение значения беззвучного режима создает фильтр, отсеивающий треск железа.

## Дискриминация IAR (Прог. 8 / 9)

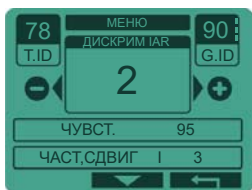

Программы 8 — ПРИИСК и 9 - РЕЛИКВИИ используют другой механизм дискриминации, называемый ФИЛЬТР IAR (фильтр мелкого железа). Фильтр отсеивает железо в зависимости от его расстояния от катушки.

0 = без отсеивания    3 = отсев поверхностного железа    5 = отсев поверхностного и глубокого железа

Помните, что золотые самородки или реликвии в глубоких слоях грунта могут дать "железный" сигнал, потому уровень дискриминации IAR лучше снизить.

## Звук.фон (только при режиме Питч Вкл.)

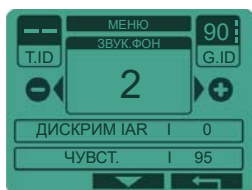

Функция служит для настройки порогового значения фоновых шумов.

Настраивается от 0 до 20.

## Чувствительность (общее)

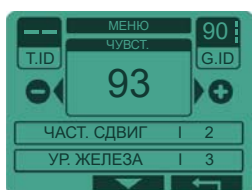

Определяет уровень чувствительности прибора в диапазоне от 0 до 99.

Обычно уровень чувствительности устанавливается в диапазоне 70-90. Уменьшайте уровень в зонах замусоренности, близких к силовым линиям, ограждениям, радио релейным станциям и пр.

Не тестируйте прибор в помещении, из-за присутствия значительных электромагнитных помех (EMI) и помех от металлов.

## ЧУВСТ, СОЛЬ (Чувствительность к соленой воде: прог. 10 - 11 - 12)

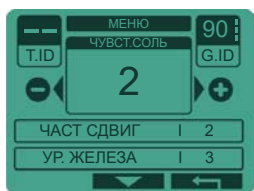

Дополняя общие настройки чувствительности, настройки "ЧУВСТ, СОЛЬ" служат для сокращения числа ложных сигналов, связанных с соленой водой, что отличает их от общей чувствительности, применяемой ко всем целям и всем сигналам. При поиске во влажных песках или прибое следует всегда использовать настройки "ЧУВСТ. СОЛЬ" в качестве приоритетных, а не ограничиваться общими настройками чувствительности. Общие настройки чувствительности предназначены для случаев, когда нестабильность вызывается электромагнитными помехами (EMI). Установить "ЧУВСТ. СОЛЬ" в диапазоне от 1 до 9 (9 является самым высоким уровнем чувствительности).

Если EMI представляют проблему, следует начать со сканирования частот (см. ЧАСТ,ПОИСК). При установке "ЧУВСТ. СОЛЬ" на верхние уровни отклик от целей с низкой проводимости, находящихся на шкале вблизи TID 30, может быть ослаблен, но цели с высокой проводимостью не будут затронуты.

## Частота

**DEUS II** предлагает широкий выбор программ, использующих различные частотные комбинации:

- Одиннадцать программ с одновременной мультислотностью, причем каждая работает с различными комбинациями частот и настройками внутренних параметров (см. главу Программы по специфике каждой).
- Одна моночастотная программа (прог. 7 DEUS MONO) базирующаяся на семи основных частотах: 4.5 – 7.5 – 13 – 17.6 – 25 – 32 – 40.5 кГц, каждая частота с семью шагами приращения, что в сумме дает 49 частот.

Диапазон наличных частот от 4 кГц до 45 кГц:

4.08 до 4.76 кГц - 6.94 до 8.08 кГц - 10.39 до 15.15 кГц - 15.62 до 20.75 кГц  
22.06 до 28.57 кГц - 29.41 до 35.32 кГц - 36.36 до 45.45 кГц

Напоминаем, что в общем случае все частоты могут обнаруживать все цели, но высокие частоты, такие как 45 кГц, обнаруживают больше мелких целей, чем низкие частоты. такие как 4 кГц, в особенности в минерализованных грунтах. С другой стороны, на больших массах или группах монет, высокая частота может быть менее эффективной, чем низкая. Оптимальный вариант - использование **DEUS II** с приоритетом по программам с одновременным использованием мульти частот, что позволяет максимально использовать широкий диапазон частот, поддерживая чувствительность к разнообразным целям.

Программа 7 Моно может быть полезной, когда использование многочастотных программ затруднено сильными электромагнитными помехами или когда поиск фокусируется на конкретной категории целей.



Тип обнаруживаемых целей значительно зависит от частоты:

На рисунке представлена зависимость чувствительности и способности к дискриминации железа в зависимости от частоты, а также преимущества многочастотных программ, покрывающих широкий спектр целей. Рисунок является упрощенной диаграммой, которая зависит от используемой программы и условий грунта.

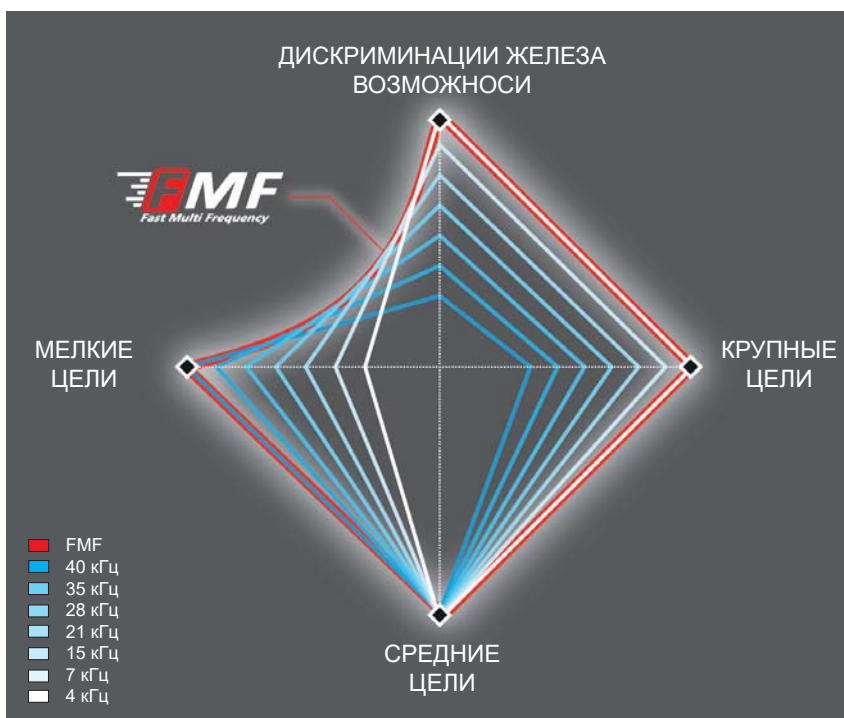

## FMF многочастотные программы

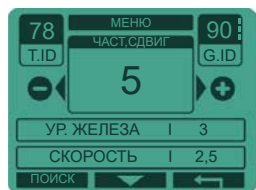

Ручной: Нажимать на **-** или **+** для сдвига частоты и поиска наименее зашумленной.

Автоматический: Нажать на **ПОИСК** для автоматического поиска.

## Моночастотная программа



Нажимать на **-** или **+** для выбора одной из 7 основных частот.

При слишком сильных возмущениях:

Нажать на **ПРОФИ** затем сдвигать основную частоту, нажимая на **-** и **+** или запустить автоматический поиск частоты, нажав на **ПОИСК**.

### 4 кГц

Крупные, железные и цветные цели, группы монет или монеты с высокой проводимостью.

### 8 кГц

Общее назначение. Монеты и большие предметы, военные реликвии. Средние и мелкие цели в слабо минерализованной почве.

### 12 до 20 кГц

Общее использование, мелкие монеты. Монеты всех размеров в средне- и высоко минерализованном грунте.

### 30 до 45 кГц

Мелкие монеты с низкой проводимостью, украшения, золотые слитки в высоко минерализованном грунте. Более легкое обнаружение кокса с точной идентификацией (~25). Большая нестабильность на влажных и немагнитных грунтах.

## Громкость железа

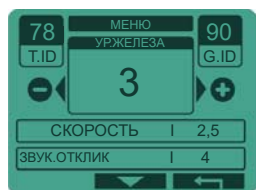

Настроить громкость низкого тона, значение которого ниже настройки дискриминации, что, как правило, означает железо.

0 = отсечение низких тонов

5 = макс.уровень низкого тона

## Скорость отклика

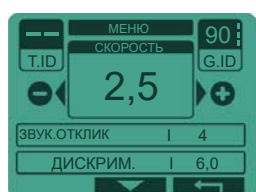

**DEUS II** является быстрым прибором с высокой селективностью. Скорость — важная настройка, которая определяет работу металлоискателя с точки зрения того, как быстро он анализирует сигнал от двух или более целей, расположенных близко друг к другу. Она также известна как реактивность или скорость восстановления (после проводки катушки). Если в грунте находится большое количество железных объектов, проводящих камней или иных минерализованных пород, глубина обнаружения может драматически падать, так же как и способность прибора к обнаружению цветных целей рядом с железом. В этих условиях выберите высокую скорость восстановления, что поможет увеличить скорость анализа сигналов. С другой стороны, если грунт "чист", лучше уменьшить Скорость, чтобы повысить чувстви-

тельность прибора к глубоко залегающим целям.

При поиске на пляже, где, как правило, цели находятся вдали друг от друга, низкие уровни Скорости, например 0 или 1, оказываются очень эффективными. При поиске в сложных условиях, таких как замусоренные пляжи из черных железистых песков или пляжи с переменной засоленностью, рекомендуется увеличить уровень Скорости до 2.5 или 3, делая выбор более селективным и стабильным, а также обеспечивая более легкую интерпретацию целей.

Рекомендуемые настройки:

0 до 1	Крупные предметы и монеты в незамусоренном железом грунте.
2 до 2.5	Общее предназначение, грунт незначительно замусоренный железом.
3 до 5	Замусоренный железом и/или минерализованный грунт.



Например, при проводке катушки над железным предметом вблизи поверхности, а затем - над предметом из ценного металла (кольцом).

**R 0 - R 1**

Нет звука



При низком значении Скорости восстановления для обнаружения железа требуется больше времени, что полностью перекрывает сигнал от кольца.

**R 2 - R 3**

Короткий звук



Со средним значением Скорости восстановления звук от кольца становится слышимым. Аудио отклик свидетельствует о находке, но сигнал неявно выражен.

**R 4 - R 5**

ПОЛИФОНИЯ



Высокое значение Скорости позволяет уверенно отделить сигнал кольца от железа. Аудио отклик свидетельствует о находке, причем сигнал ясно выражен.

## Скорость отклика

Говоря о производительности металлоискателя, отметим, что наибольшая глубина достигается при низких значениях Скорости. Однако, при средних или высоких уровнях скорости вы найдете больше целей и обеспечите большую глубину поиска в минерализованных почвах. Не ограничивайтесь только уровнем, полученным в воздухе!

В зависимости от уровня Скорости, продолжительность аудио сигнала при проведении над целью меняется, а продолжительность треска железа пропорциональна уровню скорости. Таким образом, рекомендуется менять настройки не слишком часто, поскольку это может мешать распознаванию сигналов от полезных и нежелательных целей.

Низкий ур. скорости (0 до 2) = продолж.звук



Высокий ур. скорости (2.5 до 5) = Короткий звук



## Звуковой отклик



Звуковой отклик позволяет усилить громкость звучания глубоких целей. Это создает впечатление большей мощности, но не обеспечивает дополнительной глубины, так как настройка влияет только на звук (динамический диапазон звуков). Низкий уровень звукового отклика дает хорошее представление о глубине.

0 = слабый звук. отклик

7 = Макс. звук.отклик

Отметьте, что при чрезмерном усилении звукового отклика

- также возможно усиление слабых ложных сигналов и заглушение сигнала от хороших целей.
- сглаживается динамика и ухудшается оценка дистанции от цели.

# ГРУНТ

## Грунт



Уровень минерализации. Чем выше уровень, тем больше грунт минерализован. Покачайте катушку несколько раз вверх и вниз, чтобы оценить уровень минерализации грунта

Текущая настройка значения помех грунта.

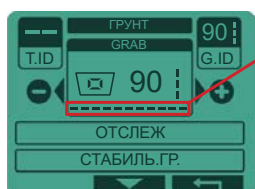

Индекс минерализации грунта (постоянно измеряемый для ориентирования).

Минерализация почвы может влиять на эффективность работы металлоискателя. Магнитоактивность почвы может быть естественной, из-за наличия окиси железа и ферритов; зачастую находящихся на местах бывших поселений. В зависимости от региона, на побережье минерализация может изменяться от магнитоактивных (черные пески) до электропроводных почв (соленая вода).

Ниже иллюстрированы зоны грунтов, учитываемых в программах для суши:



Нажмите на **ГРУНТ**

Настройки в диапазоне от 60 до 90 для программ для суши и от 0 до 90 для 3-х программ Пляж.

Имеются 3 режима настройки грунта: GRAB, РУЧНОЙ или ОТСЛЕЖИВАНИЕ. Рекомендуется режим GRAB, обеспечивающий быструю и точную работу. (РУЧНОЙ режим доступен только в программе MONO DEUS I).

При переходе к экрану ГРУНТ DEUS II, в противоположность DEUS I переходит в режим "все металлы". Это удобно для прослушивания грунта и его отклика во время настройки, и также дает возможность в любое время получить информацию о состоянии грунта, например, о чистой зоне или идентификации смеси целей из железа и цветных металлов.

## Режим Grab

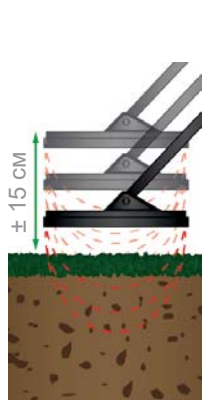

Значения грунта можно калибровать из любого меню и в любое время, просто удерживая нажатую кнопку **G.I.D.** и проводя катушкой вверх и вниз до тех пор, пока аудио сигнал грунта не будет ослаблен, а его значение стабилизировано.

Внимание - краткое нажатие на кнопку переключает на экран Пинпойнт.

## Ручной режим (только для прог. DEUS MONO)

Считать значение, указываемое индексом минерализации, когда вы несколько секунд покачивали катушку над грунтом, затем вручную кнопками **-** и **+** задать помехи грунта, чтобы получить такие же значения.

В многочастотных программах ручной режим не доступен, поскольку настраивать каждую частоту отдельно слишком трудно. Режим Grab позволяет одновременно получить значение грунта для каждой частоты.

## Режим отслеживания

Режим Отслеживания обеспечивает автоматическую коррекцию грунта. В нем грунт запрашивается непрерывно для получения усредненного значения. Режим полезен в грунтах с относительно однородной минерализацией и с постепенными изменениями. Режим не подходит для грунтов, где минерализация образовалась из-за бывших поселений, поскольку в помехах грунта наличествуют расхождения. При одной проводке катушки можно обнаружить настолько разнообразные виды помех, что они не дадут достоверного среднего значения. Поэтому предпочтительнее использовать режим GRAB.

## Магнитоактивный грунт (только прог. ДАЙВИНГ / ПЛЯЖ / ЧУВСТ.ПЛЯЖ)



При поиске в магнитоактивных грунтах, таких как черные пески, глубоко лежащие цели также могут маскироваться, поскольку их значения сходны со значениями грунта. Настройка Магнитоактивный грунт позволяет пропускать низкие тона, генерируемые грунтом, ферритами, метеоритами и глубинными целями, которые обычно глушатся.

**ОТКЛОНЯТЬ:** Отсекаются - черный песок, ферриты и метеориты, это режим по умолчанию, наиболее стабильный.

**ПРИНИМАТЬ:** Принимаются - черный песок, ферриты и метеориты и желательные глубинные цели принимаются с низким звуком.



## Стабильность грунта (только для программ для суши)



Настройка устанавливается от 1 до 3 и служит для определения уровня нестабильности грунта / отклика, который вы посчитаете допустимым.

1 = Самый нестабильный      3 = Самый стабильный уровень

- **УРОВЕНЬ 1:** Зона, выше полученного значения грунта, считается допустимой - например, если ГРУНТ установлен на 75 в режиме Grabbing или в Ручном, то все грунты со значением выше 75 будут звучать; например - кирпич (~ 78), ферриты и удары катушкой (~ 88). Такой уровень предназначен для профи и служит для использования самых глубоких сигналов, которых минерализации почвы может замаскировать.

Отметим, что эта зона "Профи" зачастую маскируется в большинстве металлоискателей и не может активироваться.

- **УРОВЕНЬ 2:** Зона, выше значения настройки ГРУНТА, отсекается, однако многочастотный анализ используется, чтобы сообщать о некоторых целях в минерализованных почвах.
- **УРОВЕНЬ 3:** Более стабильный уровень по сравнению с Уровнем 2.

Прог. 7 DEUS MONO, в программе нет меню Стабильность грунта. для которой значение зафиксирована на УРОВЕНЬ 1. Как и DEUS I, по умолчанию она дает звуковой отклик на грунте со значением выше настройки. При поиске стабильности установите ее на 90.

Даже если вы выбрали уровни 2, 3, где, например, значение грунта выше значения настройки, звуковой отклик отсутствует; несмотря на это помехи грунта полезно настроить в режиме Grabbing, чтобы оптимизировать некоторые внутренние настройки и параметры DEUS II, включая надежность вывода на дисплей.

## Некоторые особенности прог. 8 ПРИИСК и 9 РЕЛИКВИИ

Глубоко заглабленные цели могут выдавать значения, близкие к значениям окружающего грунта, поэтому они зачастую отсекаются, рассматриваясь как грунт. Программы Прииск и Реликвии позволяют более глубокий поиск золота в минерализованной почве или поиск заглабленных крупных объектов, поскольку они отсекают только окружающий грунт, по которому в меню Grabbing была выполнена настройка. Таким образом, для обеих программ балансировка грунта является приоритетной. Некоторые вариации в значениях грунта и крупные минерализованные камни со значением, отличающимся от окружающей почвы, могут вызвать реакцию прибора. Запомните их для дальнейшей работы.

## Пинпойнт (локализация цели)

Режим Пинпойнт позволяет пользователю находить цели без движения катушки над целью. Он удобен для локализации металла, внутри зданий и подвалов, он широко используется для поиска подземных металлических труб.



Найти экран ПИНПОЙНТ, затем, кратким нажатием обновить порог обнаружения (ручная подстройка).

**АВТОМАТ. ВКЛ/ВЫКЛ:** В Автоматическом или Ручном режиме выбрать сброс порогового значения:

**A.T ON** (режим по умолчанию) : Пороговое значение звукового обнаружения автоматически калибруется по металлу или на грунту. При каждой проводке над целью порог снижается пропорционально уровню цели, чтобы сузить зону обнаружения и более точно локализовать ее при следующей проводке.

Если на несколько секунд вы удаляетесь цели, пороговое значение вновь будет постепенно увеличиваться, и так до следующей проводки катушки над целью.

**A.T OFF:** Пороговое значение звукового обнаружения калибруется вручную кратким нажатием на  (ручная подстройка).



Держите катушку практически у земли и в стороне от цели. Нажмите на , чтобы откалибровать тон звукового фона.

Медленно проводите катушкой над целью. Звук будет нарастать, его максимальная громкость и высота поможет определить место залегания цели.

Сузить область обнаружения и уточнить размещение цели можно: поднеся катушку близко к цели, но не по центру. Нажмите , чтобы снова настроить порог, затем определите цель, как в шаге 1.

# НАСТРОЙКИ/АУДИО

Одной из многочисленных инноваций **DEUS II** является передовая обработка аудио сигналов. Теперь вы можете менять громкость, регулировать эквалайзер, чтобы настроить аудио поток, передаваемый в уши и в наушники, а также выбрать из аудио библиотеки тип тона для ваших рабочих сессий.

## Аудио Выход

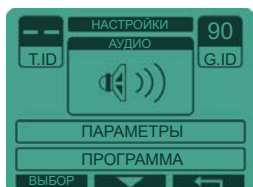

Нажмите **НАСТР** > **АУДИО**.

Аудио выход и нужную громкость выберите кнопкой **→**.

**ДИНАМИК - БЕСПРОВОДНЫЕ НАУШНИКИ - ВН01 - ПРОВОДНЫЕ НАУШНИКИ**

Кнопками **-** и **+** изменяйте громкость.

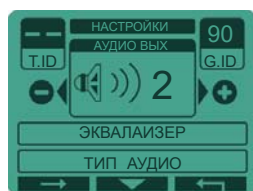

Громкость беспроводных наушников регулируется пультом управления или клавишами **+** или **-** на наушниках.

Отметим, что следующие аудио выходы можно использовать одновременно:

- беспроводные наушники + динамик
- беспроводные наушники + проводные наушники
- беспроводные наушники + наушники ВН-01

Время службы батареи пульта управления на выходе беспроводных наушников равно 30 часам, но оно падает до 15 часов при активном динамике или активными наушниками ВН-01, даже при настройке на уровень 1. Для увеличения времени службы батареи отключите неиспользованные выходы, поставив их на 0.

С главного экрана настроить Громкость, Аудио выход и Эквалайзер, нажимая в течение 2 секунд на **-** или **+**.

Чтобы с пульта управления изменять громкость беспроводных наушников или слышать звук при нажатии клавиш управления на наушнике, необходимо выполнить сопряжение катушки.

## Эквалайзер

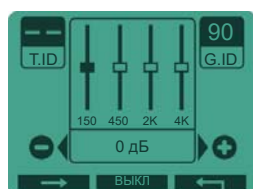

Кроме простой настройки низкого/высокого тона эквалайзер может корректировать акустику динамика и наушников по четырем диапазонам частот, чтобы настроиться по вашим предпочтениям. Например, вы можете установить низкие тона на примерно 150 Гц, средне низкие - 450 Гц, а средне высокие примерно на 2000 Гц, с высокими около 4000 Гц.

Нажмите **НАСТР** > **АУДИО** > **ЭКВАЛАЙЗЕР** > **ВЫБОР**

Клавишей **→** выберите диапазон аудио частот для изменений, увеличивайте или понижайте уровень.

ВКЛ/ВЫКЛ: Выключив (ВЫКЛ) Эквалайзер вы можете сравнить ваши настройки.

Эквалайзер настраивается на:



**WS6**  
**WSA II**  
**WSA II XL**

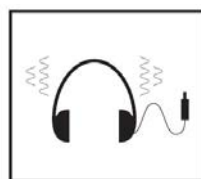

**ВН-01**



**FX-03**

## Тип аудио



DEUS II предоставляет широкий выбор тонов и звуковых палитр. В соответствии с вашими предпочтениями и условиями поиска вы можете выбрать совершенно другие аудио тона для обозначения целей. Например, некоторые аудио типы лучше подходят сложным, замусоренным грунтам, смягчая низкие тона, вызываемые помехами, в то время как другие лучше оценивают расстояние до цели благодаря динамическому диапазону, в котором смешиваются различные тона, основываясь на глубине цели или размере.

Поскольку DEUS II является обновляемым продуктом, отслеживайте новые улучшения в онлайн-версии руководства. Некоторые функции могут измениться уже после печати данного руководства.

## PWM

PWM - традиционный звук продуктов XP, который вы встретите в DEUS или в линейке проводных искателей. Благодаря богатству гармоник, меняющихся в зависимости от амплитуды сигнала, он является динамичным и информативным и выдает оператору хорошие указания о глубине или размере цели.

## КВАДРАТ

Звук Square состоит из меньшего количества более мягких и фиксированных гармоник, которые не меняются в зависимости от амплитуды сигнала, меняется только громкость в зависимости от глубины или размера цели.

# НАСТРОЙКИ/ПАРАМЕТРЫ

Настройка основных параметров пульта управления.

Нажать на **НАСТР** и выбрать **ПАРАМЕТРЫ**, затем **ВЫБОР**.

## Режим дайвинг

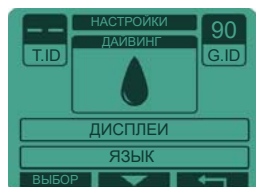

При глубоком погружении давление воды может спровоцировать нажатие на клавиши пульта управления. При достижении глубины в 8 - 10 метров активируйте данный режим, чтобы заблокировать клавиатуру в режиме дайвинга. Таким образом и на глубине нажатие на кнопку не прервет работу программы. Для отключения режима последовательно нажать левую, центральную и правую кнопку.

Более подробная информация приводится к главе Дайвинг и ГЕРМЕТИЧНОСТЬ.

## Дисплей

### Подсветка

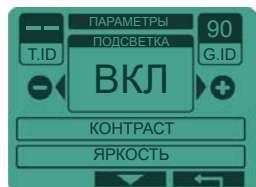

ВЫКЛ - 3с - 10с - 60с - 120с - ВКЛ

Подсветку можно не выключать, поскольку она не энергоемкая (~10%).

### Контраст

Чтобы улучшить читаемость при различной освещенности, настройте контрастность.

### Яркость

Настройте яркость дисплея.

## Язык

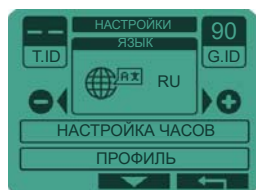

Выберите язык.

## Настройка часов

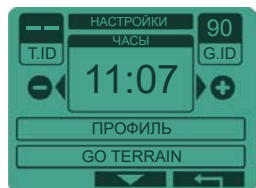

Выполните настройку часов (выводится на главном меню)



## Профиль

Выберите (из 2 возможностей) главный экран:

### Стандартный экран

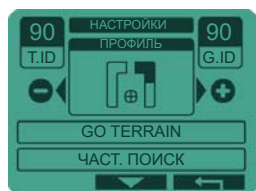

Стандартный мульти информационный дисплей, с выводом индекса цели жирным шрифтом + граф F/NF (железо/цветные металлы), указывающий силу сигнала цели для оценки глубины залегания.

### X - Y экран

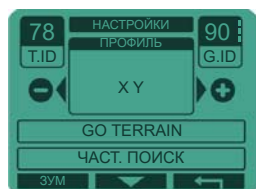

Идентификатор цели отображается, как на осциллографе. Экран XY помогает в визуальной дискриминации цели, для облегчения идентификации сложных целей. Например: идентификация цели, без четкой цифровой подписи (некоторые железистые металлы, жестянки и пр.).

Альтернативный дисплей - программы/заряд батареи, время

Идентификация цели (T.ID)  
Зона вывода для Железных целей  
Зона вывода для Цветных металлов  
Замеренное значение грунта (G.ID)

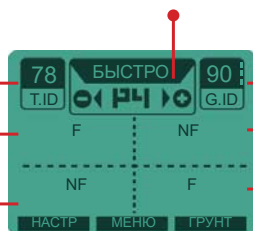

Зона вывода для целей цветных металлов.  
Зона вывода для Железных целей

Примеры траекторий на экране XY:

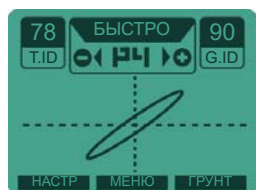

Цветные металлы  
напр. монеты



Цветные металлы  
напр. фольга



Отсеянные  
Железные предметы



Железные банки и крупные железные объекты, сложные для отсеивания.



Помехи грунта, ферриты и керамика.

### X - Y Увеличение (зум)

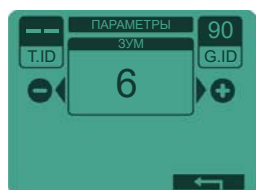

НАСТР > КОНФИГУРАЦИЯ > ПРОФИЛЬ XY > ЗУМ

С использованием функции Зум разрешение кривых по шкале X-Y задается по 10 настраиваемым уровням.

Настраивать увеличение кнопками **-** и **+**. При задании малого значения вывод на дисплей задается только для сильных целей.

# НАСТРОЙКИ

## GO TERRAIN



Компания XP разработала для смартфона приложение GO TERRAIN, которое в реальном времени получает данные от DEUS о типе цели. Используя GPS получите картографию исследуемой зоны и выведите на дисплей все цели, обнаруженные по вашим маршрутам, передайте данные о маршрутах и целях вашим соратникам.

**АВТО:** Активирует, в реальном времени, автоматическую передачу на смартфон данных о типе целей.

**PUSH:** Режим Push активирует ручной режим передачи на смартфон данных о типе целей, выполняя ее в реальном времени (продолжительное нажатие на клавишу Меню при выводе на экран цели)

Более подробные данные на сайте: [www.xpmetaldetectors.com](http://www.xpmetaldetectors.com) в рубрике GO TERRAIN

## Поиск частот

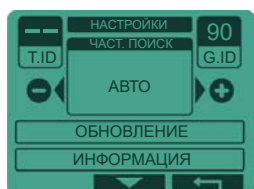

При каждой смене программы или частоты в программе MONO эта функция активирует автоматический поиск рабочих частот и указывает на "чистый" канал с наименьшими помехами. Поиск частот на **DEUS II** является особенно быстрым, однако при смене программы он может замедлить навигацию на 2 с.

## Обновление

ПО можно обновить по USB-интерфейсу Deüs и интернету. Полная информация приводится на сайте [www.xpmetaldetectors.com](http://www.xpmetaldetectors.com).

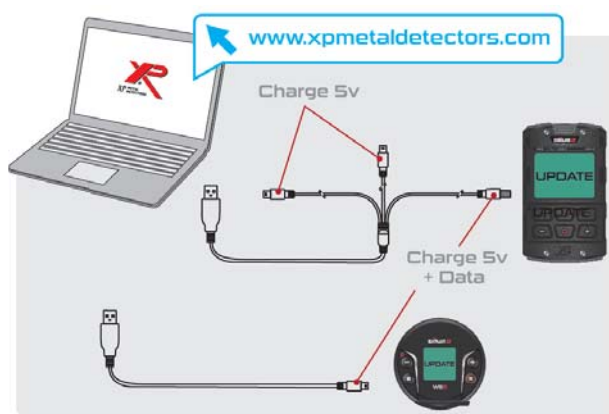
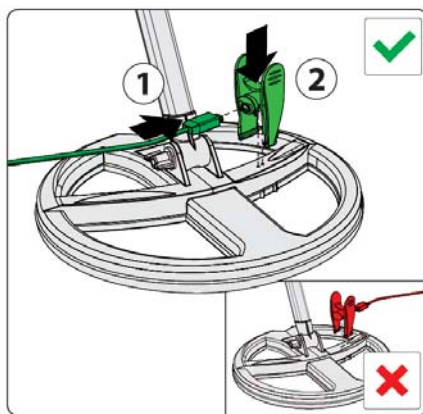
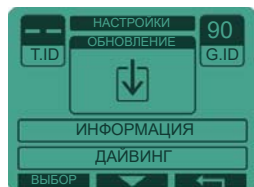

- Для обновления ПО пульта управления используйте круглый разъем (данные) кабеля зарядки.
- Обновление беспроводных наушников **DEUS II** выполняется по проводной связи и только по короткому кабелю и одним USB-разъемом (данные).

## Информация

Информация о пульте управления, модели и сертификации.

## Программы



12 заводских программ (номера от 1 до 12) можно модифицировать для получения 12 дополнительных пользовательских программ с номерами от 13 до 24.

При выключении и повторном пуске пульта управления все 12 заводских программ возвращаются к начальным настройкам.

Сохраните программу **НАСТР** > **ПРОГРАММА** > **СОХРАНИТЬ**

### Сохранить или изменить имя программы

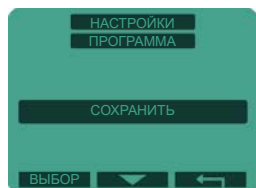

Выберите неиспользуемый слот кнопками **▼** и **ВЫБОР**. Введите имя новой программы и нажмите **ВЫБР**.

Для изменения имени:

**НАСТР** > **ПРОГРАММА** > **ИЗМЕНИТЬ ИМЯ** > **ВЫБОР** > измените имя, затем **ВЫБР**.

Из главного меню выберите с помощью **-** или **+** программу для удаления с номером от 13

### Удаление программы

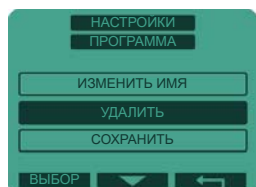

до 24.

Затем **НАСТР** > **ПРОГРАММА** > **УДАЛИТЬ** > **ВЫБОР** > **ДА**.

## Сопряжение

Выбрать аксессуар (катушка, беспроводные наушники, MI-6), используя клавиши **+** или **-**, затем нажать на **ВЫБОР**.

### Сопряжение новой катушки



Из списка выбрать уже сопряженную катушку и нажать на **ВЫБОР**, чтобы работать с ней, либо выберите новую катушку.

Нажать на **НАСТР** выбрать **▼** СОПРЯЖЕНИЕ, затем логотип катушки **-** и **+**, нажать на **ВЫБОР**.

### Автоматическое сопряжение (рекомендуется)

- Перейти на неиспользуемый слот (-----) с **▼** и нажать на **НАСТР**.
- Поставить катушку на зарядку, подключив через клипсу.
- На экран выводится серийный номер катушки, новая катушка подключена (ВКЛ).

### Ручное сопряжение

- Перейти на неиспользуемый слот (-----) и нажать на **НАСТР**.
- Используя **-** и **+** выбрать знак, нажать на **→**, чтобы перейти к следующему.
- После ввода шести знаков нажать на **ВЫБР**.

Пульт управления добавляет новую катушку к списку, она подключается (ВКЛ) и мигает раз в секунду, предыдущая катушка отключается (ВЫКЛ) и мигает раз в 4 секунды.

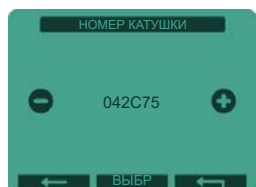
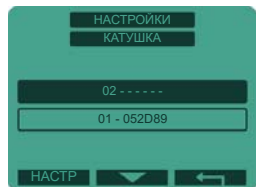

## Удалить катушку из списка

Выбрать катушку для удаления, затем **НАСТР**. Удалить все знаки, используя **←**, затем ввести 6 нулей "000000". Нажать **ВЫБР** и подтвердить **ДА**.

## Сопряжение беспроводных наушников XR



**АВТОМАТИЧЕСКИ:** Если никакие беспроводные наушники не сопряжены, то, при пуске пульта управления выберите логотип беспроводных наушников. Пульт управления запросит вас выполнить сопряжение наушников нажатием на **⊖** на наушниках в течение двух секунд.

**РУЧНОЙ:** Нажать **НАСТР** > **СОПРЯЖЕНИЕ**, используя **-** или **+** выбрать наушники, затем нажать **ВЫБОР** и включить наушники, удерживая клавишу **⊖** в течение 8 секунд.

Если сопряжение уже выполнено для одних наушников, другие сопрягать невозможно. В таком случае вначале просто удалите наушники из данных пульта управления.

## Удаление беспроводных наушников XR

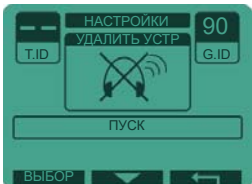

Нажать **НАСТР** > **СОПРЯЖЕНИЕ**, выбрать наушники с **-** или **+**, затем **ВЫБОР** > **УДАЛИТЬ УСТР** > **ВЫБОР** > **ДА**.

## Сопряжение пинпойнтера MI-6

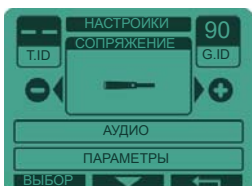

Нажать **НАСТР** затем **СОПРЯЖЕНИЕ** с **▼**. Выбрать с **+** логотип пинпойнтера, затем **ВЫБОР**.

Включите MI-6, затем удерживайте кнопку в течение восьми секунд. На пульте управления будет выведен серийный номер пинпойнтера. Затем включите MI-6, чтобы он функционировал с **DEUS II** и беспроводными наушниками.

При сопряжении MI-6 автоматически переключается на программу 7. Эта программа работает только с металлоискателем и наушниками. В данной программе MI-6 через динамик не генерирует звуковые сигналы.

## Удалить MI-6 из данных пульта управления

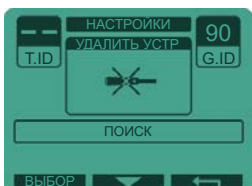

**НАСТР** > **СОПРЯЖЕНИЕ**, выводится логотип Пинпойнтера, выбрать **УДАЛИТЬ УСТР**, затем **ВЫБОР** и завершить **ДА**.

Чтобы использовать MI-6 без **DEUS II**, в меню MI-6 выбрать программу с 1 по 6. Для смены программы: Включить MI-6 - нажимать на клавишу в течение 5 секунд, мелодия укажет на переход к режиму выбора программы. Нажимать столько раз, сколько соответствует номеру программы (например, для программы 2 нажать два раза). Через 2 секунды мелодия покажет, что MI-6 вернулся в режим поиска.

## WS6



Подробное руководство по наушникам WS6 приводится на сайте [www.xpmetaldetectors.com](http://www.xpmetaldetectors.com).

WS6 это не просто беспроводные наушники. Наушники без пульта управления могут сами управлять катушкой, образуя эргономичную и легкую конфигурацию прибора. Модуль WS6 можно отсоединить и установить на штангу, чтобы пользоваться экраном управления, выводом цели на дисплей и всеми настройками. Идеальным дополнением к модулю являются беспроводные наушники WSA II или WSAII XL.

### 3 конфигурации WS6



WS6 SLAVE

WS6 является ведомым (slave) модулем пульта управления.  
(965 г с катушкой 22 см)

Пульт управления является ведущим (master) и контролирует катушку, функции и настройки

Примечание: WS6 можно заменить наушниками WSAII/WSA II XL/BH-01 и FX03.



WS6 MASTER

(+ беспроводные наушники)

WS6 Master в удобной конфигурации (810 г с катушкой 22 см)

WS6 управляет катушкой, параметрами всех настроек и выводом целей.

- Идентичная производительность
- Детализированный графический дисплей
- Подключить наушники WSA II/WSAII XL/Wired, и пр. к WS6



WS6 MASTER

(только WS6)

Модуль WS6 защелкивается на наушниках (750 г с катушкой 22 см)

WS6 управляет катушкой, параметрами всех настроек и выводом целей.

- Идентичная производительность
- Детализированный графический дисплей

### WS6 SLAVE

Когда WS6 используется как ведомый (slave), можно только настраивать громкость с и . Информация о сопряжении пульта управления при его первом использовании приводится в главе "Сопряжение наушников".

### WS6 MASTER

Чтобы перевести WS6 из режима slave в режим master, его следует перезапустить при отключенном пульте управления. Тогда он будет выполнять роль ведущего, работая с сопряженной с ним катушкой. Не забудьте вначале выполнить его сопряжение с катушкой в меню. НАСТРОЙКИ > СОПРЯЖЕНИЕ КАТУШКИ (см. руководство по WS6 на сайте).

- Попеременный вывод заряда катушки и имя и номер прог. (измен. клавишей + -)
- Уменьшение номера программы и значения
- Продолж.нажатие с главного экрана: БЫСТРЫЙ переход к ГРОМКОСТИ
- НАСТРОЙКИ: Громкость/Конфиг.
- Продолж.нажатие на Настройки: режим ПРОФИ
- В Меню: Назад
- Продолж.нажатие с главного экрана: БЫСТРЫЙ ПЕРЕХОД К GRAB
- Указывает тип связи с катушкой

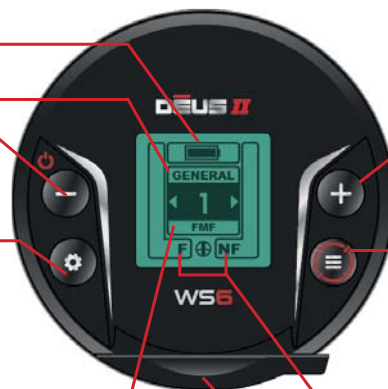

- ВКЛ вручную
- и ВКЛ/ВЫКЛ вручную
- Увеличение номера программы и значения
- Продолж.нажатие с главного экрана: БЫСТРЫЙ ПЕРЕХОД К GO TERRAIN PUSH
- МЕНЮ: ДИСКРИМ/ЧУВСТВ/...
- Продолж.нажатие из меню: режим ПРОФИ
- Продолж.нажатие с главного экрана: РЕЖИМ ПИНПОИНТ
- Из Настроек: назад
- F/NF (железные/цветные металлы) и сила сигнала цели
- USB Mini-b для зарядки и обновлений.

Программы пульта управления не связаны с внутренними программами WS6. При использовании WS6 в роли мастера (без пульта управления) модуль возвращается к своим пользовательским программам, что означает, что программы пульта управления никогда не загружаются в WS6.



# БЕСПРОВОДНЫЕ НАУШНИКИ

## Меню наушников

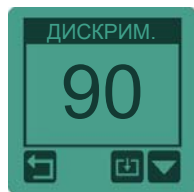

Для прокрутки меню (Дискри., Чувствительность, Частота, Громкость железа, Скорость, Грунт) пользуйтесь

Установите значения с помощью и .

Войдите в режимы ПРОФИ продолжительным нажатием на в разных меню, предлагающих этот функционал. Вы получите доступ к: Grab, Поиск, Полифония, П,Бутылка, Метка, Беззвучный...

Выйти, нажав .

## Настройки наушников

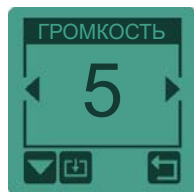

Используйте для просмотра настроек (Громкость, Тип аудио, Конфигурация, Программы, Сопряжение).

Настроить с и .

Войдите в режимы ПРОФИ продолжительным нажатием на в разных меню, предлагающих этот режим. Вы получите доступ к: Сохранение программы, Эквалайзер, Обновление, Контраст, Go Terrain.

Выйти, нажав .

## WSA II и WSA II XL



**WSA II**

Складываемые и легкие



**WSA II XL**

Складываемые и изолирующие

WSA II и WSA II XL являются сложными устройствами - беспроводными наушниками-приемниками. Изготовленные во Франции компанией XP специально для наших металлоискателей, они функционируют с пультом управления **DEUS II** или с модулем WS6 Master (т.е. когда WS6 используется для управления).

• После сопряжения с пультом управления или WS6 Master, наушники автоматически переключаются в режим вкл. и выкл. (в ручном режиме нажмите - для включения и + для отключения наушников). Если соединения нет, они отключатся через 5 минут.

• Громкость регулируется пультом управления (или WS6 Master) или напрямую, клавишами + -.

• Они также включают 4-диапазонный аудио эквалайзер, также настраиваемый пультом управления (или WS6 Master) для

индивидуальной настройки (см. Аудио). • НЕ совместимы с Deus 1.

Уровень заряда батареи: После быстрого мигания индикатора при включении на уровень заряда батареи наушников указывают продолжительные последовательные вспышки (от 1 до 3) индикатора:



Чашки наушников WSA II и WS6 можно снимать для замены оголовья (ободковые наушники), но, чаще всего, чтобы установить чашку в опору штанги или в нарукавник (см. стр. Аксессуары).

XP гордится разработкой первых наушников с костной проводимостью, предназначенных для металлоискателей ВН-01. Изготовленные во Франции компанией XP, они герметичны по IP68 - 20 м, и подходят для дайвинга с вашим **DEUS II**



**ВН-01**

**Почему использовалась технология костной проводимости?**

При использовании под водой обычных водонепроницаемых наушников вода проникает в ушную раковину и зачастую ухудшает слышимость сигналов. ВН-01 размещается перед ухом на скуловой кости, чтобы вибрация напрямую передавала звук на внутреннее ухо, не напрягая барабанную перепонку. Это освобождает уши. Возмущенные или зашумленные воды не препятствуют подводному поиску поскольку вы можете пользоваться амбушюрами для защиты от инфекций или для лучшего шумоподавления. Таким образом, вы защищаете уши и, благодаря костной проводимости, прекрасно слышите аудио сигналы.

С такими наушниками можно работать на суше, с дополнительным преимуществом в прослушивании окружающей звуковой картины, либо в изоляции от шумного окружения (с ушными вкладышами).

**Внимание:** При погружении пользуйтесь только специальными амбушюрами, не используйте обычные беруши, поскольку они могут повредить слух.



ВН-01 также позволяет плохо слышащим чувствовать ушной раковиной вибрации генерируемые целями, либо просто вибрации, в зависимости от проблем слуховой функции. В зависимости от типа проблем настройка аудио частот от верхних к нижним (от 100 до 300 Гц) также повышает восприятие.

**АУДИО ТИП:** с ВН-01 активен только режим КВАДРАТ.

**Размещение ВН-01**

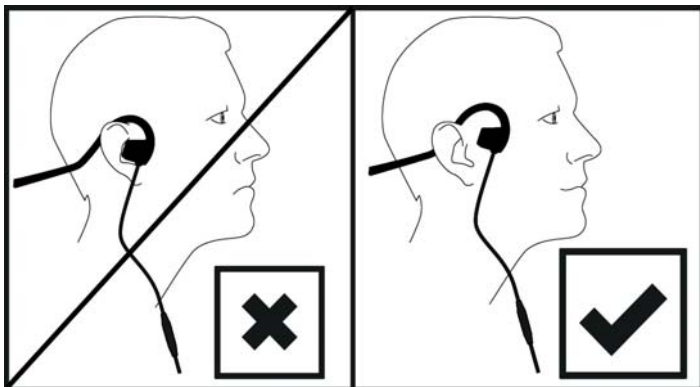

>100 дБ!

**Внимание** - данные наушники с костной проводимостью предназначены не для размещения над ушами, а перед ними, на скуловой кости, как указано на рисунке. Размещении перед ушной раковиной может серьезно повредить слух. Для снижения риска при каждом пуске на пульте управления устанавливается значение громкости в 5.

**Хранение и очистка ВН-01**



ВН-01 поставляется вместе со специальным пеналом для хранения. Он нужен, чтобы сохранить их форму и хорошее прилегание к скуловой кости, т.е. сохранить хорошую передачу сигнала. Он также предотвращает образование наростов и углов при контакте со скулой!

**⚠** После работы в соленой воде защитите разъемы, установите водонепроницаемые заглушки. Если в разъемы попала соленая вода или песок, то, перед установкой заглушек, как следует промойте их пресной водой и высушите. Поступайте так же, если соленая вода или песок попали в гнездо пульта управления.



# ПИНПОИНТЕР



При подключении пинпойнтер MI-6 передает свой аудио сигнал непосредственно металлоискателю Deus II, поэтому имеет- ся новое меню с расширенными функциями (см. руководство по MI-6)

## Активный экран MI-6



## Чувствительность

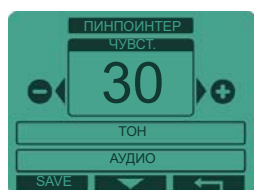

Пинпойнтер MI-6 имеет 50 уровней чувствительности, настраиваемых через пульт управления. Нажать на **-** **+**, чтобы увеличить или уменьшить чувствительность MI-6.

**ПЕРЕНАСТРОЙКА:** Регулярно вновь настраивайте пороговое значение MI-6, кратким нажатием на его кнопку, удаляя его от источника металлов.

 Улучшает локализацию и уменьшает чувствительность практически мгновенно. Ре-калибровка вблизи звенящей цели позволяет автоматически сузить зону обнаружения и улучшить локализацию. Возврат к полной чувствительности обеспечивается кратким нажатием вдали от металлов. В минерализованных грунтах калибруйте прибор при контакте с почвой.

## Тона



Изменяйте низкие/высокие аудио тона режима ПУЛЬСАЦИЯ в диапазоне от 100 до 1582 Гц.

Нажимать на **-** или **+** для настройки тона.

## Аудио Питч/Аудио ПУЛЬС



**Аудио ПИТЧ:** Звук, меняющийся по тональности и интенсивности, в режиме по умолчанию, он обеспечивает быстрое определение местоположения цели

**Аудио ПУЛЬС:** Более высокий звук, режим предназначен для шумного окружения. Местоположение цели ПУЛЬС определяет не так четко, как ПИТЧ. Режимы Питч и Пульс обладают одинаковой производительностью.

Нажать **-** или **+** для переключения режима.

## Программы и Сохранение

Выберите одну из трех предустановленных заводских программ в меню, чтобы создать свою программу, которую можно сохранить как прог.4.

Выбрать программу для модификации, нажать **-** или **+**.

Нажать **МЕНЮ**, чтобы изменить настройки, чтобы сохранить их, нажать **SAVE**. Прог. 4 создана.

4 программы на пульте управления — это отдельные программы, не связанные со встроенными в пинпойнтере. При независимом использовании MI-6 (без сопряжения) будут выбираться только заводские программы.

## Найти утерянный MI-6

Перейти по Настройки > Сопряжение > Пинпойнтер > Выбор, выбрать **НАЙТИ** и нажать **ВЫБОР**.

Пинпойнтер будет издавать звук и мигать в радиусе 25 метров, даже если он был отключен и потерян несколько недель назад.

## Длительность

Удаление пульта управления	С аудио выходом беспроводных наушников	С выходом динамика или ВН-01
Время работы батарей	30 час	15 час
<b>Наушники WS6</b>		
Время работы батарей	14 час	-
<b>WSA II и WSA II XL</b>		
Время работы батарей	17 час	-
<b>Катушка, многочастотный</b>		
	Прог. 1, 2, 3, 4, 5, 7, 8, 9, 11, 12	Прог. 6 ГЛУБИНА НС/Прог.. 10 ДАЙВИНГ
Время работы батарей	12 час	8 час
<b>Катушка, моночастотный (P7)</b>		
	В зависимости от частоты	
Время работы батарей	⌚ 10 - 20 час	

Время службы батареи пульта управления на выходе беспроводных наушников равно 30 часам, но оно падает до 15 часов при активном динамике или активными наушниками ВН-01, даже при настройке на уровень 1. Для увеличения службы батареи отключите неиспользованные выходы переместив их на 0.

Dēus II отрегулирован для предотвращения снижения производительности, даже при низком уровне батареи.

## Время зарядки: ~3 часа

Литий-полимерные (LiPo) батареи не обладают эффектом памяти, т.е. вы можете заряжать их в любое время, не дожидаясь полной разрядки.

## Мигание индикатора LED катушки:

- Катушка заряжается: постоянный свет
- Включение: быстрое мигание с последующей 1 продолжительностью вспышкой (в зависимости от уровня зарядки)\*.
- В работе: одно мигание в секунду
- В простое: одно мигание в четыре секунды
- В длительном простое при сильно разряженной батарее: одно мигание в тридцать секунд
- Выключение: от трех до одной продолжительной вспышки в зависимости от уровня заряда батареи\*
- При переключении на пинпойнтер MI-6: LED катушки быстро мигает.

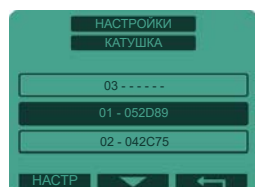

Чтобы отключить LED катушки и беспроводных наушников во время работы: перейти к НАСТРОЙКИ > Сопряжение КАТУШКИ, выбрать нужную катушку (как указано слева) и нажимать на клавишу  в течение четырех секунд. После отключения режим деактивируется, а индикатор LED возвращается к нормальному функционированию.

# ПИТАНИЕ - БАТАРЕИ

## Зарядка

Катушка, пульт управления и наушники запитываются литий-полимерными (LiPo) батареями. Просьба пользоваться поставленным сетевым зарядным устройством, где с помощью кабеля зарядки можно заряжать три компонента одновременно.



Три компонента (катушка/пульт управления/наушники) можно одновременно заряжать любым сетевым блоком с разъемом USB для выхода 5 В/1 А мин. Правильно выбирайте зарядное устройство, избегайте подделок, используйте сертифицированные модели надежных производителей с ярлыками сертификации:



Ни при каких обстоятельствах XPLOER (XP METAL DETECTORS) не может считаться ответственным за ущерб или убытки, вызванные неисправным зарядным устройством или несоблюдением действующих стандартов сертификации.

- Подключить разъем USB к источнику питания.
- Вставить круглый разъем в пульт управления, а два разъема USB Mini-b в наушники и в клипсу катушки.

Катушка заряжается через поставляемую клипсу. Подключить ее к ребрам защиты катушки, чтобы убедиться в правильной направленности и избежать несоблюдения полярности. Выход клипсы должен быть направлен к центру катушки, как указано ниже.

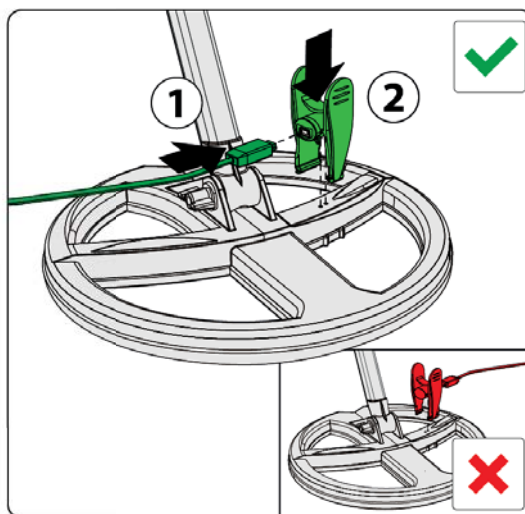

## Время работы литий-полимерных батарей (LiPo)

При правильном техуходе в вашем металлоискателе LiPo батарея может проработать десять лет!

Литий-полимерные батареи (LiPo) разработаны, чтобы выдерживать сотни циклов зарядки, давая значительную экономию в их использовании. Для примера, оценка в десятилетний срок службы батареи выполнена для хорошего техухода и еженедельной работы прибора.

**Время жизни батареи в ваших руках!**

Для продления времени жизни за пятилетний срок, избегайте их долгого хранения полностью разряженными или заряженными. Храните батареи заряженными от 40% и 80%.

Если металлоискатель не используется несколько месяцев, проверяйте батареи раз в два месяца, разряжая их полностью и подзаряжая до 40-80%.



## Замена батарей

Батареи для беспроводных наушников (номер батареи: GMB452230 - арт.ХР : D088WS-WTUBE), для пульта управления (номер батареи: GMB721945 - арт.ХР : D088M-WTUBE) легко заменять. Отвинтить заднюю/нижнюю крышку наушников или пульта управления / Удалить динамик пульта / Отщелкнуть батарею и заменить ее. Затем завинтить крышку (обращайтесь осторожно с О-образным кольцом и динамиком).

⚠ Настоятельно рекомендуем обращаться в авторизованному дилеру ХР в случае замены батареи, поскольку поломки или дефекты (герметичность, ...), вызванные сменой батареи или открытием компонентов металлоискателя не покрываются гарантией.

**ЗАМЕНА БАТАРЕИ** (номер батареи : GMB721945 - арт.ХР : D088M-WTUBE) : Батарея поисковой катушки запаяна по очевидным соображениям безопасности и герметичности. Она должна быть возвращена в сервисный отдел или дистрибьютору ХР для замены.

- Уберите защитное покрытие катушки. Используя каттер прорезать кожух батареи по внутреннему желобку, кожух носит логотип батареи ⚠ .
- Отключить отслужившую батарею и удалить ее. Утилизировать литиевые батареи следует согласно предписаниям или вернуть вашему дилеру.
- Подключить новую батарею и шприцем ввести силиконовый уплотнитель на белый разъем батареи.
- Нанести клей (из комплекта) по периметру отсека, ввести батарею/защитное покрытие и приклеить их. Зажимом удерживать на месте защитное покрытие.
- Перевернуть катушку, убедиться что она горизонтальна, чтобы жидкий силикон завершил герметизацию. Оставить высыхать на 24 часа.
- В завершение, удалить излишки клея и установить крышку катушки.

На сайте ХР можно посмотреть видео о замене батареи. Батареи имеют двухлетнюю гарантию на запчасти и ремонт.

## Меры предосторожности

Температура окружающей среды при зарядке: От 0°C до + 40°C макс.  
Рекомендуемая температура хранения 25°C.

### Батареи:

- Батареи оснащены внутренней системой защиты, которая защищает их от экстремальных перегрузок и полной разрядки. Их нельзя демонтировать или замыкать накоротко, так как это опасно и может вывести из строя все системы защиты или привести к возгоранию.
- Не оставляйте батареи заряжаться без надобности и отсоединяйте адаптер питания, когда цикл зарядки закончен или превысил 3 часа.
- Если вы заметили перфорацию, запах или другую аномалию, верните батарею продавцу в запаянном пластиковом пакете и не пытайтесь провести подзарядку еще раз (риск повреждения системы защиты, взрыва или возгорания батареи).
- Запрещается выбрасывать литиевые батареи вместе с бытовым мусором, верните продавцу ХР или в предназначенный для таких целей специальный пункт приема.
- Не оставляйте батареи возле источников тепла и никогда не бросайте их в огонь.
- Не протыкайте кожух батареи, не пытайтесь сваривать/припаивать батарею.
- При неправильной замене батареи имеется риск взрыва Замена батареи иным неподходящим компонентом несет риск к взрыву. Используйте только литий-полимерные батареи, поставляемые с детекторами ХР (арт. D088M-WTUBE).
- Если при зарядке компонентов вы заметили аномальный перегрев, немедленно отключите адаптер от сети и не пытайтесь продолжить зарядку.

## Адаптер питания

- Всегда включайте адаптер питания в гнездо, которое находится в легкодоступном месте, чтобы быстро извлечь его в случае перегрева или других проблем.
- Не производите подзарядку возле легковоспламеняющихся веществ
- Адаптер питания предназначен для использования в закрытых помещениях, избегать попадания воды и воздействия влажности
- Не заряжайте батареи компонентов металлодетектора во время грозы, извлеките адаптер питания из розетки
- ХР гарантирует электрическую безопасность только с оригинальным блоком питания или сертифицированным USB-блоком питания:



Компания Xplorer не несет ответственности за последствия, вызванных несоблюдением данных предосторожностей

# ПОГРУЖЕНИЕ И ГЕРМЕТИЧНОСТЬ

**DEUS II** изготавливается из надежных материалов, выдерживающих солевые среды. Например, разъемы, крепления и контакты зарядки катушки выполнены из нержавеющей стали морского класса. Однако, следует применять меры предосторожности как и для любого оборудования для дайвинга.

- ⚠ Промывать металлоискатель пресной водой после работы на пляже и перед отвинчиванием разъема или заглушки.
- ⚠ Систематически затягивать заглушки, чтобы избежать попадания соленой воды и песка на разъемы пульта управления или наушников ВН-01, что может вызвать риск коррозии внутренних контактов. При попадании соленой воды или песка тщательно промыть пресной водой штепсельные и гнездовые контакты и разъемы, затем оставить высохнуть.
- ⚠ Не оставлять пульт управления в машине под действием солнечных лучей; например, если пульт имеет красную заглушку, это может повредить динамик.

## Выбор заглушки

**СЕРАЯ ЗАГЛУШКА No. 1 = 1 м макс.**

Эта заглушка предусмотрена для использования общего типа на суше или для погружения пульта глубиной до 1 м.

Запаянная мембрана пропускает воздух, но может работать на глубинах до 1 м. Она обеспечивает баланс внутреннего давления, предотвращая расширение пульта управления из-за вариаций  $T^{\circ}$  или высоты.

**КРАСНАЯ ЗАГЛУШКА No. 2 = 20 м макс.**

Предназначена исключительно для работы под водой.

При поиске на суше красная заглушка не выполняет баланс внутреннего

давления, что, при изменениях  $T^{\circ}$ , может привести к расширению гибкой клавиатуры или залипанию динамика. Если это все же наступило и вы констатируете плохое звучание динамика, то, для восстановления работы, следует вставить серую заглушку и продуть ртом сетку динамика.



## Обязательная очистка после дайвинга

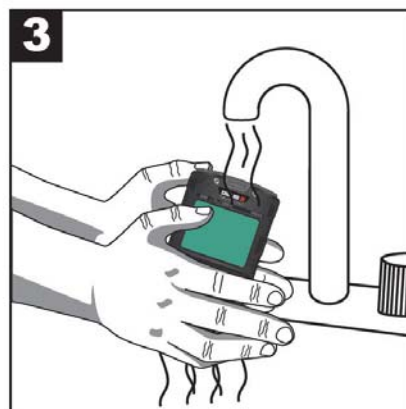

- 1** До погружения на глубину более 1 м следует ввинтить красную заглушку No. 2.
- 2** Макс. глубина 20 м / 66 футов
- 3** Пресной водой полностью промыть металлоискатель.
- 4** Высушить его полотенцем.
- 5** Вставить серую заглушку No. 1 для поиска на суше или в воде с глубиной для пульта управления не более 1 м.

## Погружаться глубже 20 метров?

При глубинах свыше 20 м центр экрана видится затемненным из-за давления, оказываемого стеклом на кристаллическую решетку. Феномен исчезает при всплытии. Однако, при глубинах выше 35 м/115 футов экран может сломаться, поэтому будьте осторожны.

## Монтаж воздушной антенны

Воздушная антенна обеспечивает отличную радиоволновую связь между катушкой и пультом управления или с WS6 в режиме погружения **DEUS II**. В антенне нет необходимости, если катушка погружается только на несколько сантиметров.

Воздушная антенна содержится:

- 1 коаксиальный кабель.
- 1 эластичная лента для крепления к катушке другого конца кабеля антенны.
- 2 самоклеящиеся ленты для быстрого и эффективного крепления кабеля к штанге.
- 1 пластмассовая клипса для крепления кабеля к пульту управления **DEUS II**.

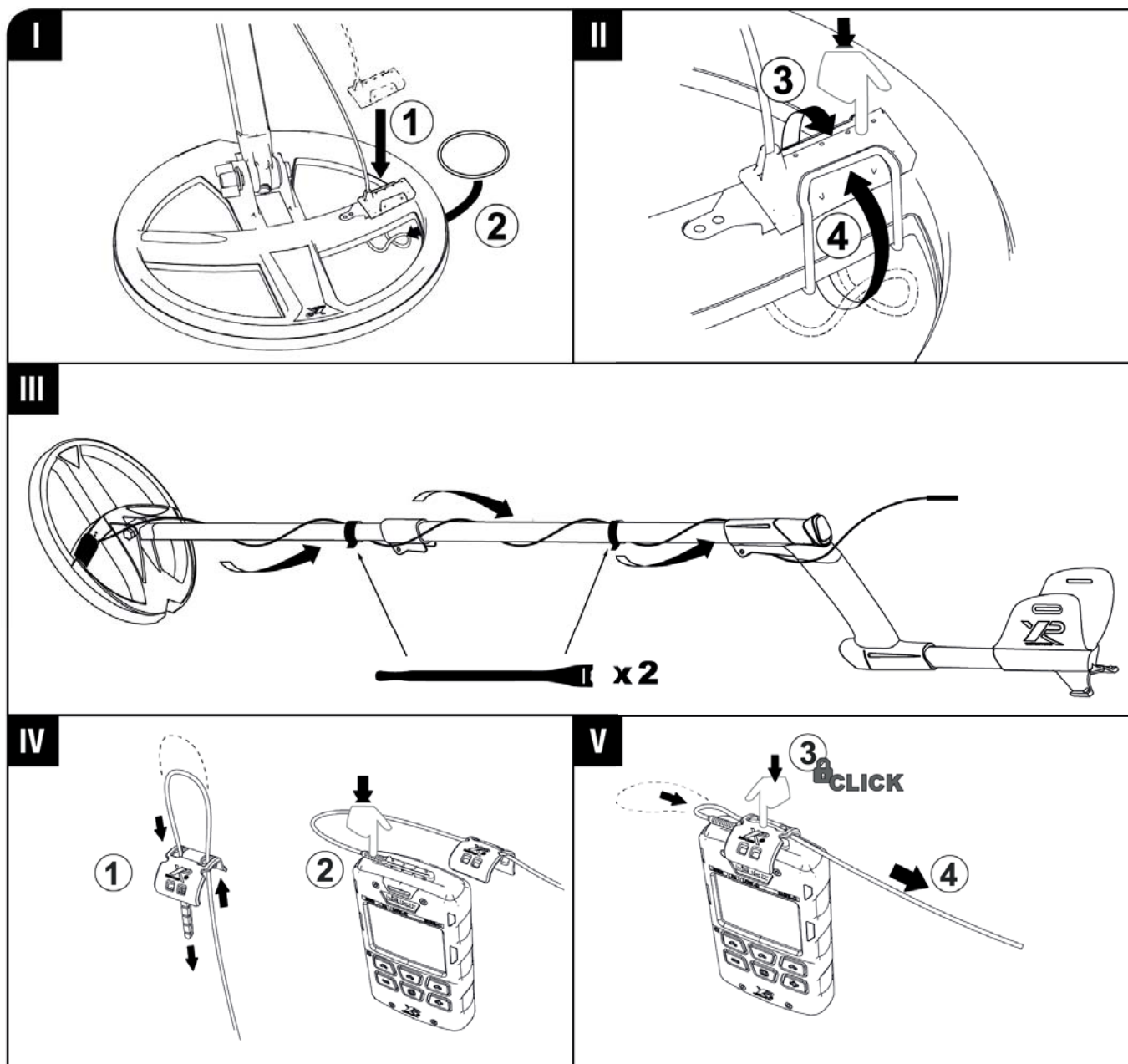

# ПРОБЛЕМЫ И РЕШЕНИЯ

Отмечается аномальное поведение, нестабильность, ложные сигналы или помехи, возникающие без объяснимых причин.

ПРИЧИНЫ	РЕШЕНИЯ
Прибор слишком чувствительный.	Снизить чувствительность.
Поиск идет в зоне с сильными электромагнитными помехами (высоковольтные линии, электрические трансформаторы, электризованные изгороди).	Снизить чувствительность, изменить или сдвинуть частоту. Перейти в другую зону.
Неподалеку проходит гроза, с молниевыми электромагнитными разрядами, которые вносят помехи в работу прибора	Выключить прибор, выждать окончания грозы. Никогда не работать в грозу.
Вы работаете рядом с другим металлоискателем.	Сменить или сдвинуть частоту.
Помехи грунта настроены неправильно.	Настроить автоматически (GRAB).
Сильная замусоренность грунта железом и другими металлами	Найти менее замусоренный участок - снизить чувствительность. Не ищите в собственном саду!

Катушка не включается в отличие от пульта управления и наушников.

ПРИЧИНЫ	РЕШЕНИЯ
В меню выбрана неверная катушка: НАСТРОЙКИ/СОПРЯЖЕНИЕ КАТУШКИ	Выбрать правильную катушку.
В пульте управления серийный номер катушки введен неправильно или был случайно изменен.	Проверить серийный номер или вновь провести автоматическое сопряжение (см. катушка > сопряжение).
Батарея разряжена.	Зарядить батарею. - проверить источник питания.
Катушка неисправна.	Связаться с продавцом.

Нет звука обнаружения в наушниках, хотя они включены (при этом нажатие на кнопки генерирует слышимый сигнал).

ПРИЧИНЫ	РЕШЕНИЯ
При использовании WS6 Master (без пульта управления) вы могли неправильно выбрать катушку в НАСТРОЙКИ > КАТУШКА.	Выбрать правильную катушку.
Не выполнено сопряжение наушников с пультом. При использовании WS6 Master (без пульта управления) не было выполнено сопряжение наушников с пультом.	Выполнить сопряжение.

При проводке над целью в наушниках нет аудио сигнала, а нажатие на кнопки не генерирует слышимый сигнал.

ПРИЧИНЫ	РЕШЕНИЯ
Ободковые наушники не работают.	Модуль слегка сдвинулся с оголовья. Вновь защелкнуть его. Либо сменить оголовье, его легко заменить.
Модуль может быть неисправен.	Связаться с продавцом.

## Радио

Связь	XP Link, цифровая беспроводная		
Каналы	36 автоматических каналов		
Спецификации радио частот	ЧАСТОТА	МОЩНОСТЬ	
	Радио связь	2.40 - 2.48 ГГц	<2.11 дБм
	Обнаружение	3.9 -135.7 кГц	<72 дБм/м на 10 м

## Функции / Настройки

Частотное детектирование	Одновременное мультислотное (40 дБм/м на 10 м) детектирование или детектирование из 49 моночастотных вариантов от 4 до 45 кГц.
Чувствительность:	99 уровней
Тип аудио звука	Различные варианты: PWM, КВАДРАТ, пр..
Громкость аудио	10 уровней для каждого аудио выхода
Скорость	9 уровней (0/0.5/1/1.5/2/2.5/3/4/5)
Аудио отклик	8 уровней
Громкость железа	6 уровней
Мульти Тон	1, 2, 3, 4, 5, Питч и Полифония 1 и 2 + режимы ПРОФИ
Баланс грунта	Отслеживание, Grab, Ручной
М.МЕТКА	Да, с настраиваемой шириной окна
Статика - Пинпойнт	Да, с и без автом.настройки - Аудио и Визуальной
Дискриминация	Аудио и визуальная / отсеивание железных бутылочных крышек на 5 уровнях / Беззвучный
Звуковой фон	Настраиваемые значения Звукового фона и Аудио частоты
Эквалайзер	4 конфигурируемые полосы аудио
Программы	12 заводских программ + 12 пользовательских
Подсветка	20 настраиваемых уровней, слабое энергопотребление

## Общие характеристики

Дисплей	8192 пикселей
Обновляемое ПО	Да. по USB/интернет соединению
Беспроводные наушники факультативно	WS6 (непромокаемые) - WSAII (непромокаемые) - WSAII XL (IP 68-1м)
Беспроводная катушка факультативно	DD 22.5 см-9"/28 см-11"/34x28 см-13"x11" (полностью водонепроницаемые до 20м - 66 футов)
Защитное покрытие катушки	Да
Кожух поясного ремня пульта управления	Да
Специальный пенал для хранения наушников	Да (WS6, WSA II)
Штанга	Полностью телескопическая, S-образная
Батареи	Пульт / Катушка: 700 мАч - Наушники: 320 мАч
Индикатор заряда батареи	Да: Пульт/Наушники/Катушка/MI-6
Срок службы батареи беспроводного пульта	~ 15 - 30 ч в зависимости от активированных аудио выводов
Срок службы батареи беспроводных наушников	~ 15 ч WSAII/WS6
Срок службы батареи беспроводной катушки	8 - 20 ч в зависимости от программы и частот
Блок зарядки сетевой адаптер	В зависимости от версии - на входе 100-220 В, 50/60 Гц, на выходе 5 В- 1 А макс.
Зарядное устройство от прикуривателя	Факультативно
Наушники с костной проводимостью	Водонепроницаемость по IP68 - 20 м - 66футов (факультативно)
Время зарядки	~3 часа
Общий вес металлоискателя с батареями	См. страницу продукта с деталями каждой версии
Вес штанги	370 г (S-образная) - 305 г (S-телескопическая облегченная)
Вес пульта управления с батареей	150 г
Вес наушников с батареей	WS6: 82 г - WSA II: 72 г - WSA II XL: 250 г
Вес катушки	22.5 см- 9": 345 г - 28 см-11": 470 г - 34x28см-13"x11": 570 г
Длина штанги в сложенном виде	58 см
Длина штанги в разложенном виде	130 см
Рабочая Т°	0 до + 40°С
Макс. Т° окружающей среды при зарядке	0 до + 40°С
Рекомендуемая Т° хранения	25°С
Водонепроницаемость катушки	IP 68 - 20 м - 66 футов, *для погружаемой катушки требуется факультативная антенна
Гарантия	Пять лет на запчасти и ремонт Батареи, зарядные устройства и разъемы имеют двухлетнюю гарантию
Патенты	US 7940049 B2 - EP 1990658 B1 и поданные заявки



# АКСЕССУАРЫ И ОПЦИИ



DEUS II  
(XPRSW)



22.5 см-9" FMF  
(FMF22)



28 см-11" FMF  
(FMF28)



34x28 см-13"x11" FMF  
(FMF3428)



WS6  
(XPWS6)



WSA II  
(XPWSA2)



WSA II XL  
(XPWSA2)



FX-03



BH-01



MI-6  
(XPMI61)



MI-4  
(XPMI61)



КЛИПСА  
ПИНПОИНТЕР



СТРОП



КОЖУХ ПИНПОИНТЕРА  
ПИНПОИНТЕР



ПОЯСНОЙ КОЖУХ  
DEUS II



WS6  
ОПОРА



WS6  
БРАСЛЕТ



КЛИП  
АДАПТЕР



РАЗЪЕМ ПУЛЬТА  
АДАПТЕР



S-ТЕЛЕСКОПИЧЕСКАЯ ШТАНГА



S-ТЕЛЕСКОПИЧЕСКАЯ ЛЕГКАЯ ШТАНГА



ЗАРЯДКА ОТ  
ПРИКУРИВАТЕЛЯ



РЮКЗАК XR  
280



РЮКЗАК XR  
240



МЕШОЧЕК XR ДЛЯ  
ЦЕЛЕЙ



ВОЗДУШНАЯ  
АНТЕННА



КОНТЕЙНЕР XR  
ДЛЯ ТРАНСПОРТА



КОРЫТЦЕ ДЛЯ  
ЗОЛОТА STARTER



КОРЫТЦЕ ДЛЯ  
ЗОЛОТА  
PREMIUM



ПРОМЫВОЧНОЕ  
КОРЫТЦЕ ДЛЯ  
ЗОЛОТА



ПРОМЫВКА  
ЗОЛОТА  
VS1 ШЛЮЗ

## ТЕЛЕСКОПИЧЕСКАЯ ШТАНГА

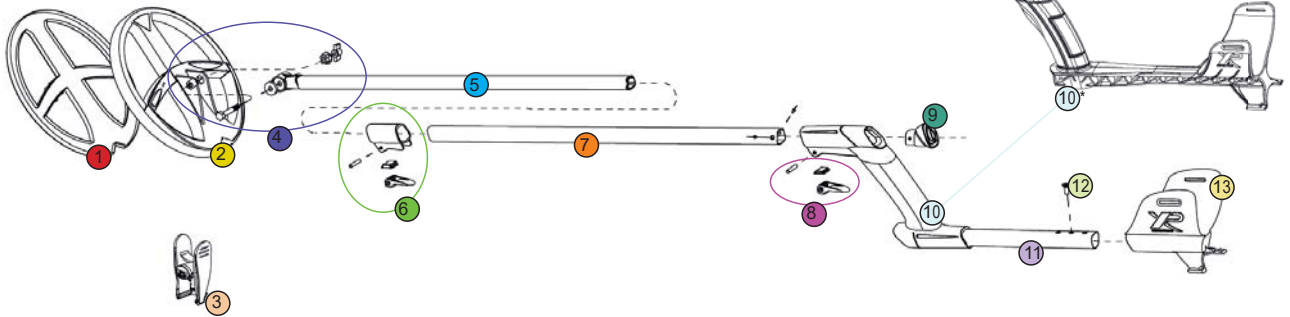

- 1 ЗАЩ. ПОКР. КАТУШКИ
- 2 КАТУШКА
- 3 D0894
- 4 D038D
- 5 НИЖН. Ч. КАТУШКИ
- 6 D041
- 7 D04
- 8 D061
- 9 D05B-A
- 10 D06/D06BLACK \*
- 11 D042
- 12 D072
- 13 D07



## DEUS II

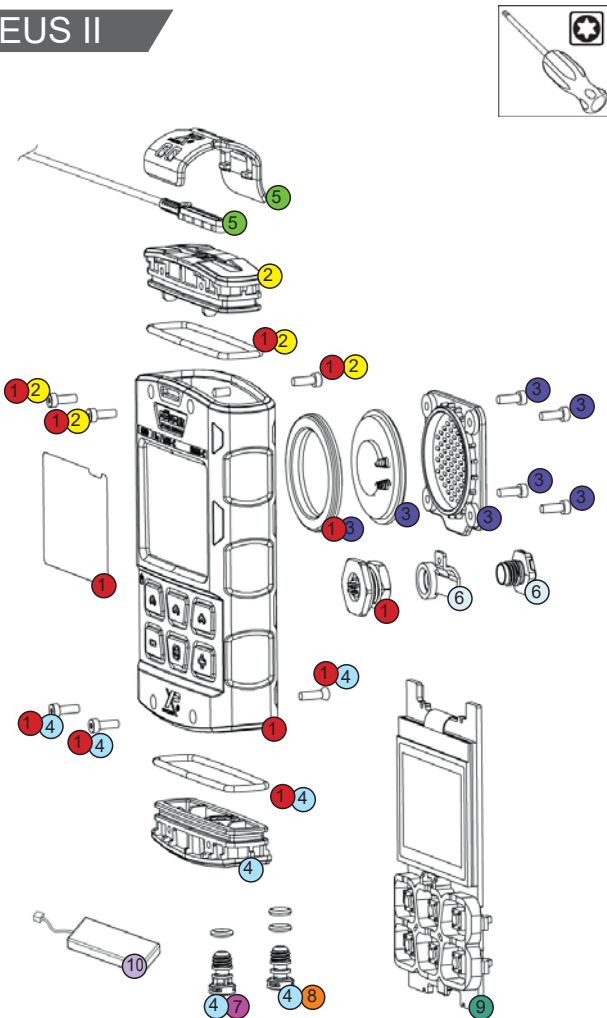

- 1 D2-RC1-MAIN
- 2 D2-RC1-TOP
- 3 D2-RC1-SPEAKER
- 4 D2-RC1-BOTTOM
- 5 D2-RC1-WAVE
- 6 D2-RC1-PLUG
- 7 D2-RC1-GREY1M
- 8 D2-RC1-RED20M
- 9 D2-RC1-PCBLCD(без батареи)
- 10 D088M-WTUBE (батарея)

## WS6

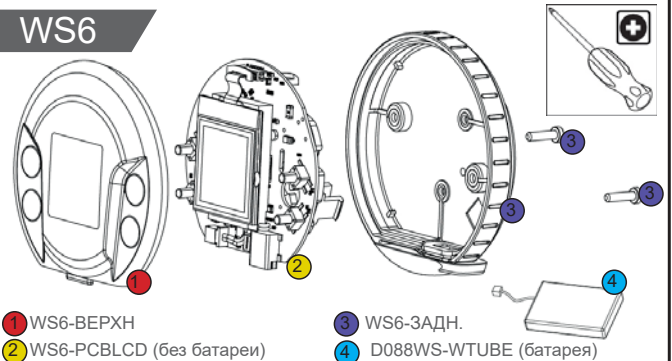

- 1 WS6-БЕРХН
- 2 WS6-PCBLCD (без батареи)
- 3 WS6-ЗАДН.
- 4 D088WS-WTUBE (батарея)

## WS AUDIO II

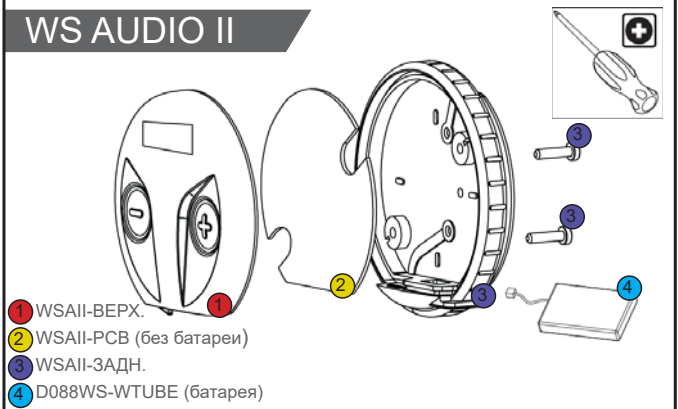

- 1 WSAII-БЕРХ.
- 2 WSAII-PCB (без батареи)
- 3 WSAII-ЗАДН.
- 4 D088WS-WTUBE (батарея)

## MI-6/MI-4

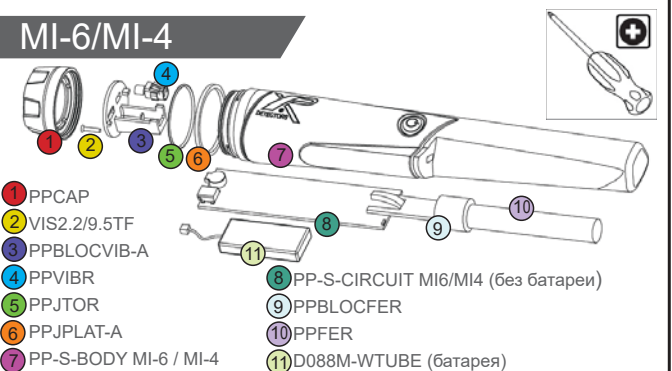

- 1 PPCAP
- 2 VIS2.2/9.5TF
- 3 PPBLOCVIB-A
- 4 PPVIBR
- 5 PPJTOR
- 6 PPJPLAT-A
- 7 PP-S-BODY MI-6 / MI-4
- 8 PP-S-CIRCUIT MI6/MI4 (без батареи)
- 9 PPBLOCFER
- 10 PPFER
- 11 D088M-WTUBE (батарея)

# СПЕЦИФ. ЗАВОДСКИХ ПРОГРАММ

ОСНОВНАЯ ЧУВСТ.ОСТЬ ЧУВСТ.ПФ БЫСТРО ПАРК ГЛУБИНА НС DEUS MONO ПОИСК ЗОЛ РЕЛИКВИИ ДАЙВИНГ ПЛЯЖ ЧУВСТ ПЛЯЖ

		Прог 1	Прог 2	Прог 3	Прог 4	Прог 5	Прог 6	Прог 7	Прог 8	Прог 9	Прог 10	Прог 11	Прог 12
МЕНЮ													
ДИСКРИМ.	-6,4 до 99	7,0	6,8	-6,4	6,8	7	7	6,1	-	-	8,0	8,0	8,0
1 тон	100 до 993 Гц	202	202	-	-	202	202	202	-	-	202	202	202
2 тона		518	518	-	-	518	644	518	-	-	518	518	518
3 тон		644	644	-	-	644	-	644	-	-	644	644	644
4 тон		-	-	-	-	-	-	-	-	-	-	-	-
5 тонов		-	-	-	-	-	-	-	-	-	-	-	-
ПИТЧ	150 до 603 Гц	-	-	-	362	-	-	-	-	-	-	-	-
Полифония	ВКЛ /ВЫКЛ	-	-	ВКЛ	-	-	-	-	-	-	-	-	-
П.БУТЫЛКА	0 до 5	0	0	0	0	5	0	-	-	-	0	0	0
Метка 1	00-00 до 99-99	00-00	23-25	23-25	23-25	23-36	00-00	00-00	00-00	00-00	00-00	00-00	00-00
Метка 2		-	-	-	-	-	-	-	-	-	-	-	-
Метка 3		-	-	-	-	-	-	-	-	-	-	-	-
ДИСКРИМ IAR	0 до 5	-	-	-	-	-	-	-	0	0	-	-	-
Беззвучный	0 до 6	1	1	1	1	3	2	0	-	-	0	0	0
Чувствительность:	0 до 99	95	90	90	90	90	93	90	95	95	93	95	95
Чувств Соль	1 до 9										9	9	7
Част. Сдвиг	0 до 6	-	-	-	-	-	-	-	-	-	-	-	-
Частота	FMF или 4 - 45 кГц	FMF	FMF	FMF	FMF	FMF	FMF	16,5	FMF	FMF	FMF	FMF	FMF
Железа Громкость	0 до 5	3	3	-	3	3	3	3	3	3	3	3	3
Скорость	0 до 5	2,5	2,5	3	3	2,5	2	2,5	2	1	1	0	0
Аудио отклик	0 до 7	5	4	4	4	4	5	4	3	5	5	5	5
Звуковой фон	0 до 20	-	-	-	-	-	-	-	0	0	-	-	-
ГРУНТ													
Grab / Ручной:	60 до 90	-	-	-	-	-	-	-	-	-	-	-	-
Отслеживание		ВЫКЛ											
Грунт. Стабил.	1 до 3	2	2	2	2	3	2	-	-	-	-	-	-
Магнитоактив. грунт.	Принять / Отклонить	-	-	-	-	-	-	-	-	-	отклонить	отклонить	отклонить
Аудио Тип	PWM / SQUARE	PWM	PWM	PWM	КВАДРАТ	КВАДРАТ	PWM	PWM	КВАДРАТ	КВАДРАТ	КВАДРАТ	PWM	PWM
ПИНПОИНТ	ВКЛ /ВЫКЛ	AT ON											
GO TERR.	P U S H / АВТО	PUSH											
ЧАСТ ПОИСК	РУЧНОЙ / АВТО	РУЧНОЙ											

Приборный поиск — это деятельность, которая, как и другие виды досуга, требует соблюдения некоторых общих рекомендаций. Эти рекомендации позволят вам наслаждаться своим хобби в полной мере, соблюдая законы, с уважением относясь к природе и другим людям.

Соблюдайте законы!

- Убедитесь, что вы знаете все о действующем законодательстве вашей страны по приборному поиску.
- Перед поиском на месте запросите разрешение от землевладельца или смотрителя.
- Уважайте природу и места, где ведете поиск и участки, которые вы пересекаете.
- Всегда закапывайте выкопанные ямы, чтобы оставить место в том виде, в каком вы на него пришли.
- Собирайте найденный мусор, чтобы утилизировать его как следует.
- Избегайте поиск в местах сражений или недавних военных действий. Будьте предельно осторожны с подозрительными объектами, похожими на боеприпасы, гранаты, мины, снаряды, бомбы и т. д.
- Уведомляйте соответствующие органы (полицию, местные органы власти) о любом таком объекте.

Помните, что вы представляете любителей металлопоиска, и очень важно, чтобы ваш образ был положительным.

## ДЕКЛАРАЦИЯ СООТВЕТСТВИЯ EU - FCC IC - UKCA

Данная декларация выдана под ответственностью изготовителя:

XPLORER SARL - 8 rue du Développement – F-31320 CASTANET-TOLOSAN

Мы, компания XPLORER, настоящим подтверждаем, что данный детектор отвечает основным требованиям Европейской директивы RED 2014/53/EU, SECURITY 2014/35/EU и EMC 2014/30/EU которая направлена на гармонизацию законов государств-членов ЕС в использования радиочастотного спектра, электромагнитной совместимости и электробезопасности. Оценка соответствия устройства была проведена в соответствии с основными требованиями Директивы и согласованными стандартами:

- EMF: EN 62311 :2008
- DETECTION EU: ETSI EN 303454 V1.1.1
- RADIO EU: EN 300440 v2.1.1 ; ETSI EG 203367 V1.1.1
- RADIO USA: FCC 47 CFR part 15: 2019
- RADIO CANADA: RSS-210\_выпуск 9: 08/2016 (с изменениями в 2017)
- SAFETY: IEC 60950-1: 12/2005/AC1: 2006/A1: 2009-A2 2013; IEC 62368-1: 2014
- EMC: ETSI EN 301489-1:2019 V2.2.3; ETSI EN 301489-9: 2019 V2.1.1; Д्राфт ETSI EN 301489-17: 2019 V3.2.2

Доступ к информации о соответствии на пульте управления: СТАРТ > НАСТРОЙКИ > КОНФИГУРАЦИЯ > ИНФО.

Копия сертификата передается по запросу в:

XPLORER SARL - 8 rue du Développement – F-31320 CASTANET-TOLOSAN

FCC: Данное устройство соответствует требованиям части 15 Правил FCC. При эксплуатации устройства должны соблюдаться два условия:

- (1) Данное устройство не должно являться источником помех, и
- (2) Данное устройство должно работать в условиях помех, включая те, что могут вызывать сбои в его работе.

ПРИМЕЧАНИЕ: Держатель не несет ответственности за изменения или модификации, которые не были явным образом согласованы стороной, ответственной за соответствие. Такие модификации могут привести к аннулированию полномочий пользователя на эксплуатацию оборудования.

IC : В данном устройстве имеются не требующие лицензии передатчики / приемники, соответствующие нормам CNR Канады, которые применимы к радио устройствам, не требующим лицензии. При эксплуатации устройства должны соблюдаться два условия:

- (1) Данное устройство не должно являться источником помех,
- (2) Данное устройство должно работать в условиях помех, включая те, что могут вызывать сбои в его работе.





## Безопасность при использовании электромагнитных радиоволн

Данный продукт соответствует стандартам безопасности пользователя в отношении электромагнитных волн. Мощность используемых радиосигналов значительно слабее и несравнима с мощностью, излучаемой мобильными телефонами (от 2000 до 4000 слабее). Более того, при использовании полной комплектации, аудио наушники функционируют как пассивные аудио приемники.

Внимание: Аксессуары, поставляемые с детекторами, могут отличаться от имеющихся в приобретенном продукте, также меню и некоторые функции, описанные в данном руководстве, тоже могут немного отличаться.

Данный металлоискатель не подходит для поиска опасных объектов, таких как боеприпасы, мины и пр.

Утилизация электрических и электронных отходов в странах ЕС и в других странах/территориях должна производиться в соответствии с правилами выборочной сортировки отходов



Данный символ на изделии или его упаковке означает, что продукт нельзя выбрасывать вместе с бытовыми отходами. Его следует отнести в специализированный пункт сбора отходов для последующей переработки электрических и электронных отходов. Выборочная сортировка отходов и переработка отходов помогает сохранять природные ресурсы и избегать потенциальных рисков здоровью человека и окружающей среде, которые могут возникнуть из-за ненадлежащей утилизации и присутствия в оборудовании опасных веществ. За более подробными сведениями о пунктах приема электротехнических отходов обратитесь в магазин, где вы приобрели этот продукт. Вы также можете вернуть их поставщику или непосредственно XP. Вышеуказанное относится и к литиевым батареям, которые подлежат соответствующей утилизации.

© 2021 Xplorer sarl

В данном документе содержится информация, которую защищает действующее законодательство по авторским правам, брендам и роялти. Любое воспроизведение, даже частичное, данного документа, логотипов или брендов XP и Dëus запрещено без разрешения:

XPLORER SARL - 8 rue du Développement – F-31320 CASTANET-TOLOSAN

## МЕРЫ ПРЕДОСТОРОЖНОСТИ ПРИ ИСПОЛЬЗОВАНИИ

**Dëus II** является точным электрическим прибором, разработанный для максимальной надежности. Несмотря на это, важно бережно относиться к устройству и соблюдать некоторые меры предосторожности, для продления срока службы:

- Не храните устройства продолжительное время с полностью разряженными батареями.
- Идеально, не реже, чем раз в месяц, нужно выполнять цикл разрядки / зарядки батарей и, при возможности, хранить их с уровнем заряда от 40 до 80% чтобы продлить их срок службы за пятилетний период.
- Не подвергать прибор действию экстремальных температур, в частности, при нахождении внутри автомобиля при палящем солнце.
- Без оснований не подвергать прибор действию солнечных лучей, если он не используется.
- Использовать кожух, поставляемый вместе с наушниками, для их хранения, не переносить их, закинув вниз сумки без защиты.
- Использовать специальный пенал, поставляемый с пультом управления, чтобы защитить его от неблагоприятных условий и тогда, когда металлоискатель размещен на хранение.
- В зависимости от типа использования металлоискателя рекомендуется регулярно очищать его компоненты. Для очистки не водонепроницаемых частей можно пользоваться влажной тканью.
- В соленой окружающей среде обязательно промывать пресной водой - пульт управления, катушку и наушники VH-01. Не использовать растворители или спирт.
- После использования удалить загрязнения со штанги и механизмов блокировки.
- Блок силового адаптера предназначен только для использования в помещении. Подключить его в хорошо видимом и доступном месте. Отключить от розетки после использования, а также при перегреве или другом подозрительном поведении.
- Для зарядки оборудования нужно использовать только блок питания SELV LPS.



## XP DEUS II - 5-ЛЕТНЯЯ ОГРАНИЧЕННАЯ ГАРАНТИЯ

Кроме гарантий, определенных законом в соответствии со Статьями 1641 et seq. Гражданского кодекса и Статьями L. 211-1 et seq. Кодекса прав потребителей, обязательных в любом случае при выявлении дефектов и скрытых дефектов, компания XP предоставляет для детектора **DEUS II** контрактные гарантии на пятилетний срок, считая от даты покупки первичным покупателем.

Случаи, которые данная гарантия не покрывает:

- Поломка, вызванная падением, ударом или случайным повреждением.
- Ущерб, причиненный неправильным использованием или при несоблюдения условий использования, предусмотренных в инструкции устройства.
- Использование катушки без защитного покрытия, или использование дефектного защитного покрытия.
- Изменение электронной схемы любым посторонним лицом.
- Коррозия электронных схем, вызванная попаданием воды
- Сокращение срока службы батареи из-за ее батареи.
- Обрыв кабелей или проводов.

Запасные части не покрываются гарантией на 5 лет:

- Защитное покрытие, чашки наушников, пенное покрытие, болты и фитинги, чехлы на ремень и чемодан для транспортировки и пр. (Эти компоненты нужно заменять при износе и поломке, чтобы предотвратить повреждение устройства).
- На батареи, зарядные устройства и разъемы распространяется двухлетняя гарантия.

При любом дефекте или нарушении функционирования просьба обращаться за помощью к дилеру XP. Если деталь требует возврата дилеру или дистрибьютору, к ней должна быть приложена записка с объяснением неисправности. Перевозка/доставка осуществляется за счет клиента. Для предъявления претензии по данной гарантии требуется подтверждение покупки. Если неисправное устройство заменено на новое или восстановленное, гарантия будет действовать с даты первоначальной покупки.

### Контакты

Сайт: [www.xpmetaldetectors.com](http://www.xpmetaldetectors.com)  
e-mail: [contact@xpmetaldetectors-media.com](mailto:contact@xpmetaldetectors-media.com)

XPLORER sarl  
8 rue du développement  
F-31320 CASTANET TOLOSAN  
тел.: 05.34.43.10.52  
факс: 05.34.43.10.53

XP и DEUS являются товарными знаками Xplorer sarl.

Xplorer оставляет за собой право изменять характеристики своих детекторов без предварительного уведомления.

## Спецификации батарей для воздушного транспорта

	К-во	Тип	Мощность	Век
Катушка FMF	1	700 мАч	2.60 Вт/час	12 г
Пульт управления DEUS II	1	700 мАч	2.60 Вт/час	12 г
WS6/W5A II/W5A II XL	1	320 мАч	1.11 Вт/час	6 г
Пинпойнтер MI-6	1	630 мАч	2.30 Вт/час	11 г
Пинпойнтер MI-4	1	630 мАч	2.30 Вт/час	11 г





После подзарядки устройства!

## Включить устройство (ВКЛ)

- 1 Включите пульт управления, нажав на 1 секунду клавишу 
- 2 Выбрать аудио выход
- 3 WS6 включается автоматически, если модуль сопряжен с пультом управления. В противном случае включить наушники, нажимая 2 секунды на .





1 Беспроводные наушники  
2 Динамик  
3 ВН-01 : Наушники с костной проводимостью  
4 Проводные наушники

**ПРИМЕЧАНИЕ:** наушники, сопряженные с пультом управления включаются и отключаются автоматически.

Мигание свето-индикатора каждую секунду указывает на активацию катушки.

По умолчанию, DEUS II запускается с заводской программой N ° 1 ОСНОВНАЯ.

Используйте   для выбора одной из 12 заводских программ.







## Включить (ВКЛ)

Нажимать 2 секунды на клавишу слева вверху   для отключения пульта управления.

Беспроводные наушники XR отключаются автоматически (в противном случае принудительно отключить, нажав на  и ).

Если вы хотите изменить основные настройки детектирования:

Нажмите , прокрутите список функций, настройте клавишами   нажмите на , чтобы вернуть к главному меню.



3 665994 005034